

# Bootzeil

**ShapeX – Instructies zeiljacht**

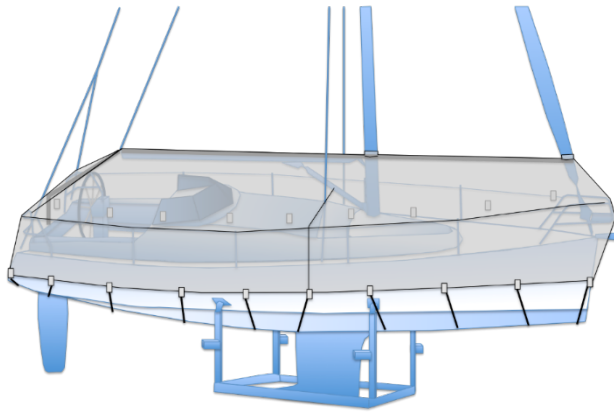

**Op de kant**

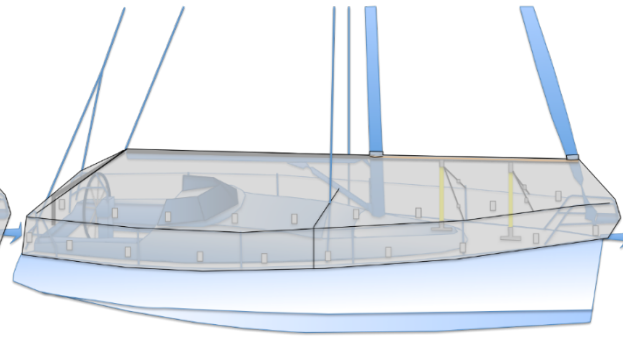

**In het water**

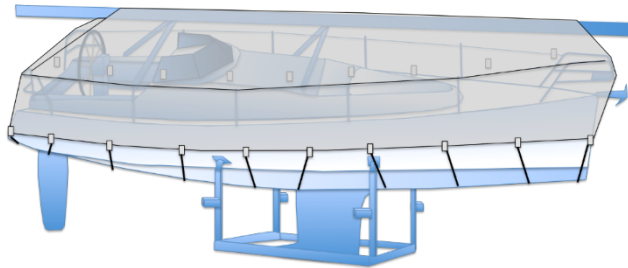

**Liggende mast**

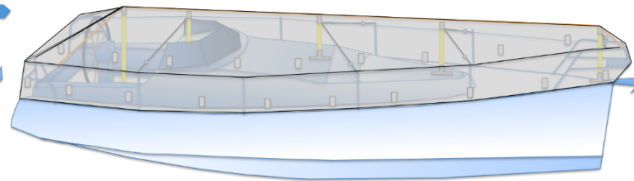

**Hurricane frame**

**ShapeX: meerdere mogelijkheden**

# Onze trots

Bootzeil is de meest innovatieve bootzeilen maker van dit moment. Wij presenteren u dan ook met trots het "Shape-X" pakket, waarmee u zelf uw eigen Bootzeil creëert. Doormiddel van handige onderdelen, speciale las-lijm en hoge kwaliteit "Endurance+" zeildoek, kunt u makkelijk de plaats van de onderdelen bepalen en uw zeil helemaal op maat maken zoals u dat wilt. Wij wensen u namens het gehele Bootzeil Shape-X team en haar ontwikkelingspartners van Griffon, Heytex en 3M Venture tape veel succes en plezier bij het maken van uw eigen maatzeil.

## **Installatie filmpjes:**

Bekijk voor u het zeil gaat installeren de filmpjes online, een goede voorbereiding is het halve werk.

<http://www.bootzeil.nl/Alle-instructies-sp-6.html>

## **Installatie service:**

U kunt de Installatie ook laten uitvoeren door ervaren installateurs  
Bel 023 – 521 96 92 of  
stuur een mail naar:

[info@bootzeil.nl](mailto:info@bootzeil.nl)





## **Winter care service:**

- Jaarlijks opzetten
- Tussentijdse controle
- Jaarlijks afhalen
- Jaarlijkse onderhoud
- Opslag in de zomer

## Disclaimer

- Lijm kan verkleuren, als het in contact met Uv-licht komt.
- Tape kan taperesten achterlaten als het er af gehaald wordt.
- Lijm moet tenminste 3 min drogen, voordat er spanning op het onderdeel gezet mag worden.
- Lijm is volledig uitgehard na 12 uur.
- Stappen dienen in de juiste volgorde gevolgd te worden, om miststappen te voorkomen.
- Lees voordat uw begint de gehele handleiding door, om een beeld te krijgen van het totaalproces.
- Neem contact op met Bootzeil of raadpleeg de hulp video's op de website als u handelingen niet begrijpt. In het pakket zitten namelijk precies genoeg onderdelen voor het maken van één zeil. Mocht u een fout gemaakt hebben, kunt onderdelen nader bestellen (probeer dit te voorkomen voor uw eigen gemak).
- Het zeil kan tegen sneeuw belasting. Echter raadt Bootzeil aan extreme hoeveelheden sneeuw te verwijderen.

|   |    |
|---|----|
| Symbolenlijst                                       | 6  |
| Meegeleverd in pakket                               | 7  |
| Lijminstructies                                     | 8  |
| Frame plaatsen                                      | 11 |
| Zeil positioneren                                   | 12 |
| Doorvoeren mast, kraaklijn, babystag, fok/ voorstag | 13 |
| Markeren  | 16 |
| Bewerken  | 20 |
| Plaatsen  | 30 |
| Zeil opzetten na eerste installatie                 | 36 |
| Vraag & antwoord                                    | 37 |

|   |   |
|---|---|
|  | Wijst op belangrijke acties die fouten kunnen voorkomen.                                |
|  | Toevoegende informatie.   |
|  | Een handigheid die kan helpen bij de installatie van het zeil.                          |
|  | Lees bij dit symbool altijd goed de lijminstructies door. Er zal gelijmd moeten worden. |

## Extra benodigheden

- Een frame (Bootzeil adviseert het 'hurricane' frame)
- Relatief rustige dag, niet te veel regen, niet te veel wind
- Aansteker
- Schilderstape
- Goedkoop bouwzeil van ca 4x4 meter, of schone ondergrond (niet altijd noodzakelijk)
- Eenmalige installatie kan met 1 persoon, 2 personen is handiger

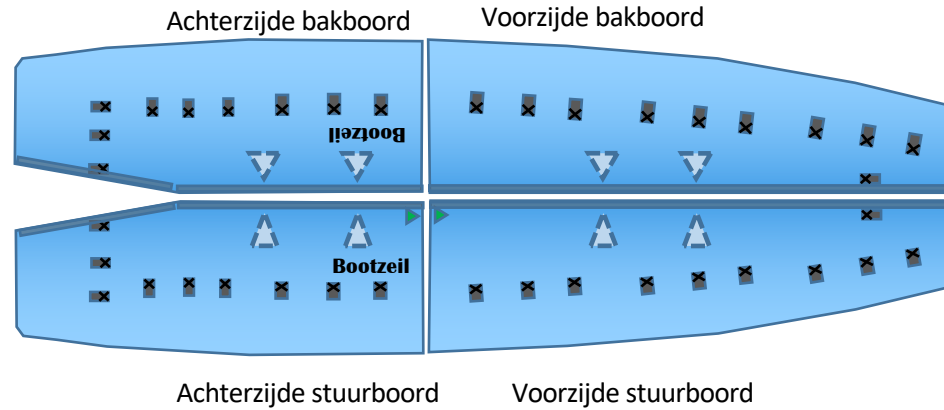

## Vorbereiding

- Lees eerst gehele instructie
- Controleer het pakket



Bewaar uw spullen van het shapeX pakket en overig zeil, zo kunt u wanneer nodig gemakkelijk herstellen.



## Pad pakket



Klittenbandpad 1,5m + 0,75m + breed



## Lijminstructies



Als u dit symbool tegenkomt,  
betekend dit dat uw de  
lijminstructies moet gaan  
toepassen.

## Benodigheden



Endurance + Welding Glue





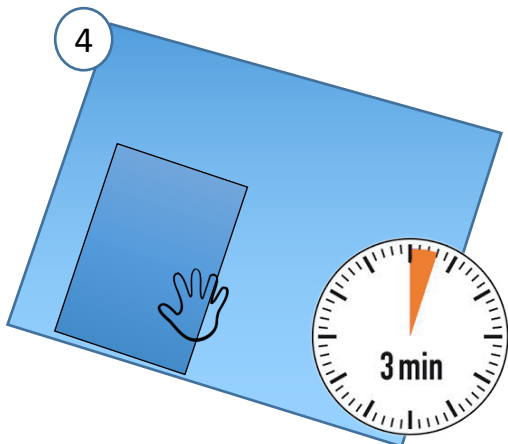
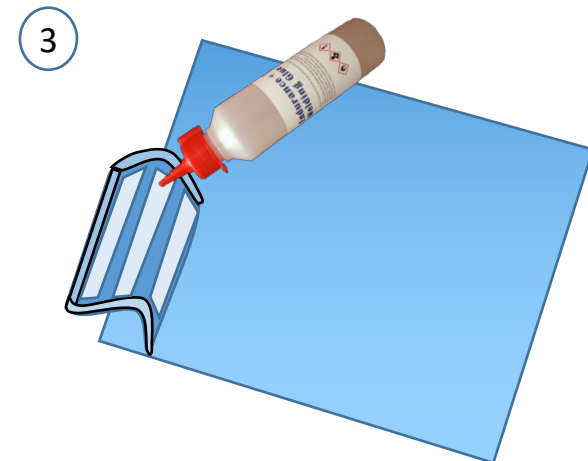
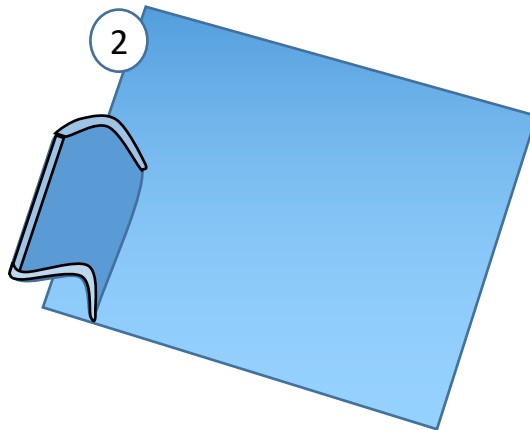
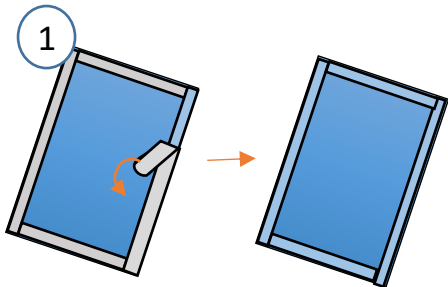

# Lijminstructies

## Fase 1:

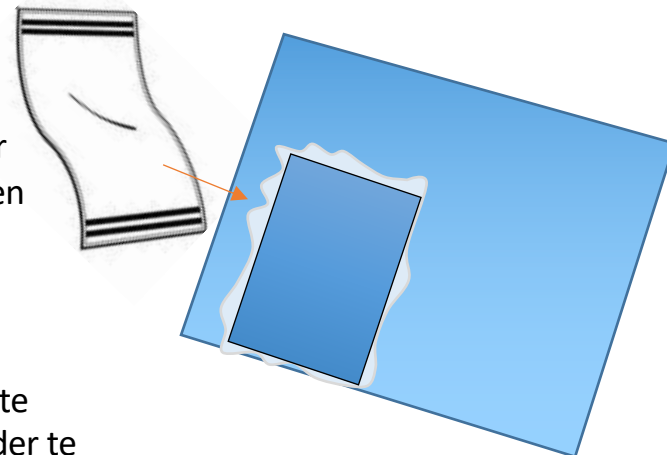

 De lijm kan verkleuren door Uv-licht, dus zorg ervoor dat de lijm alleen onder het onderdeel zit. Mocht de lijm toch onder het onderdeel uitgekomen zijn, probeer het zo snel mogelijk weg te vegen met een doek.



 **TIP** Echter zijn de lijmresten te verwijderen met een nader te bestellen lijm "Cleaner".

 **TIP** Om lijmresten te voorkomen kunt u rond de plek waar de pad geplaatst zal worden, schilders tape aanbrengen, zo komt de overige lijm op de schilders tape i.p.v. het doek.



# Lijminstructies

Fase 2:

5

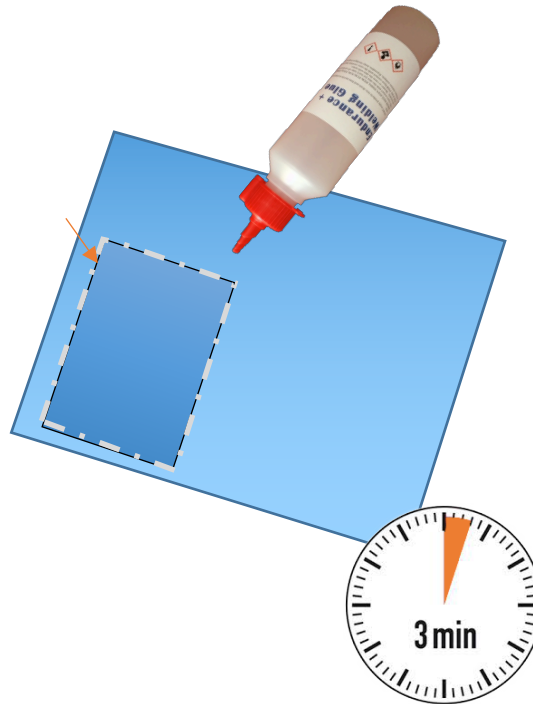

Wees voorzichtig met de dosering, het is te zien als het overmatig gebruikt wordt.



Wij raden het aan de lijm eerst te proberen op de onderzijde van het zeil e.d. om gevoel voor het doseren te krijgen.



**Aanvullende informatie over de BWF lijm!**

**H225** - Licht ontvlambare vloeistof en damp

**H319** - Veroorzaakt ernstige oogirritatie

**H335** - Kan irritatie van de luchtwegen veroorzaken.

**Aanvullende Gevareninformatie:**

**EUH019** - Kan ontplofbare peroxiden vormen

**Voorzorgsmaatregelen**

**P210** - Verwijderd houden van warmte/vonken/open vuur/hete oppervlakken en andere ontstekingsbronnen. - Niet roken.

**P261** - Inademing van stof/rook/gas/nevel/damp vermijden.

**P305+P351+P338** - BIJ CONTACT MET DE OGEN: voorzichtig afspoelen met water gedurende een aantal minuten; contactlenzen verwijderen, indien mogelijk; blijven spoelen.



Liggende mast

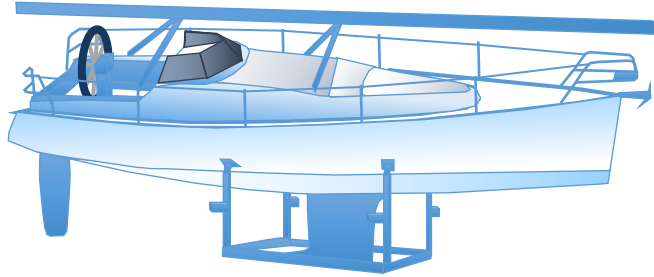

Als u een liggende mast gebruikt, is er geen frame nodig. Houdt ongeveer de hoogte van de giek aan, te laag geeft problemen.

Met giek

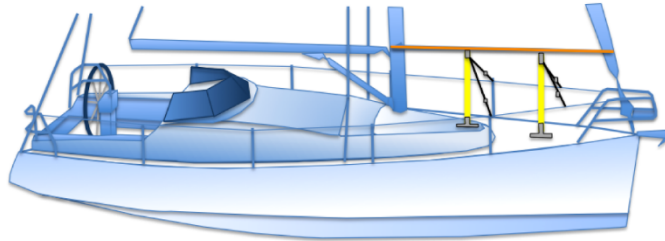

Indien u het hurricane frame gebruikt, lees de handleiding goed door voordat u het frame opzet.

Zonder giek

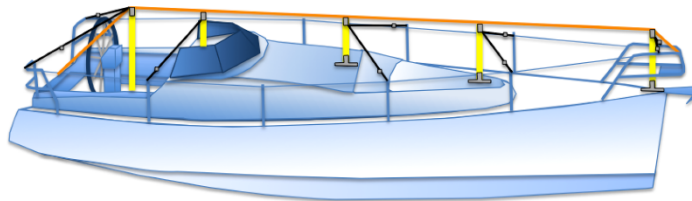

Het ca. 10 cm brede klittenband is de middellijn.

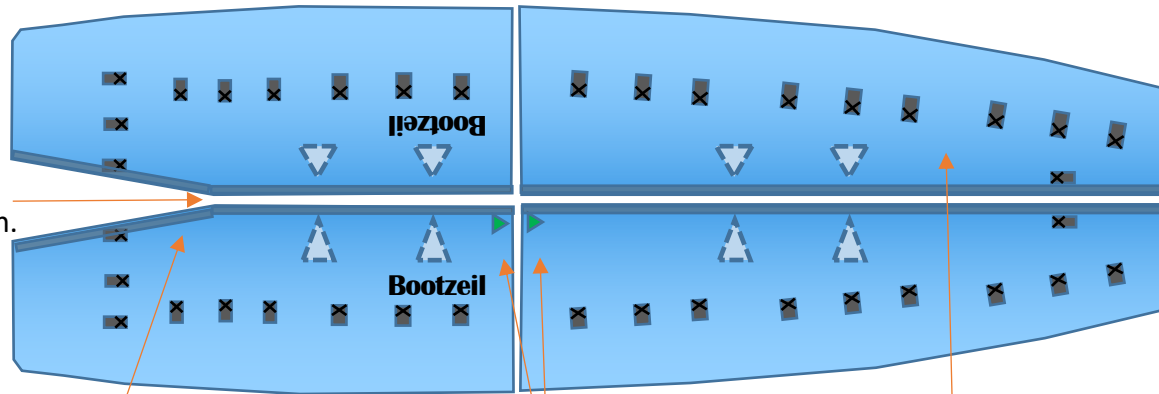

Het zeil heeft achter een ingebouwde hoek. Deze komt exact bij einde giek/kraanlijn.

De geleurde markeringen geven de stuurboord kant aan.

Bevestig de bakboord doeken aan de stuurboord doeken met het brede klittenband.

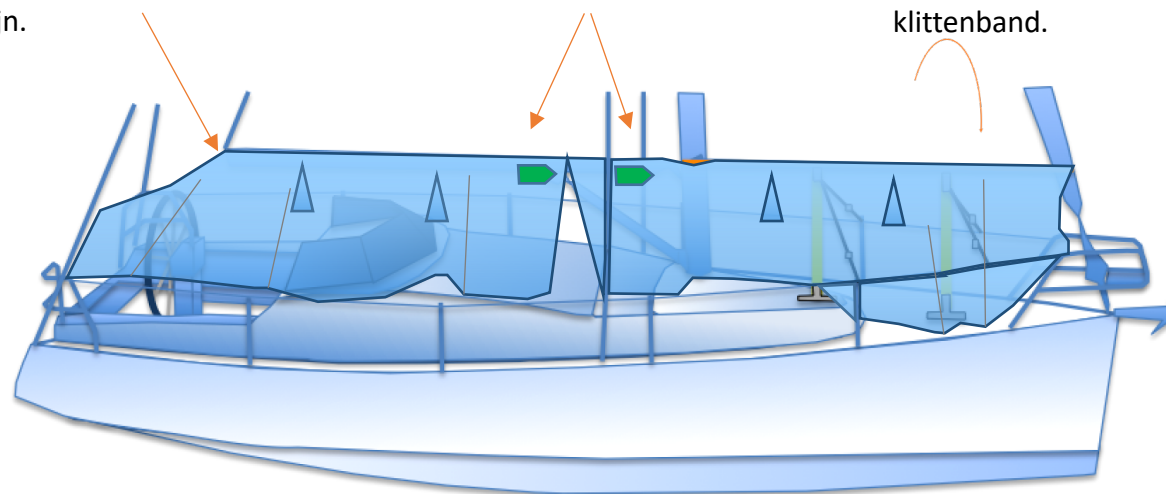

1 Leg de doek modules op de boot.

2 Positioneer het zeil op uw boot.

 Indien u geen staande mast gebruikt, dan hoeft u geen rekening te houden met stagen en mast

## Vorbereiding:

- Controleer of de hoek achter bij de kraanlijn/einde giek zit, zorg dat het klittenband netjes zit!
- Voorzijde mag (veel) te veel doek over hebben, achterzijde moet reeds ongeveer passen
- Vouw het klittenband zo goed als het gaat om de stagen en mast, creëer lengtespanning

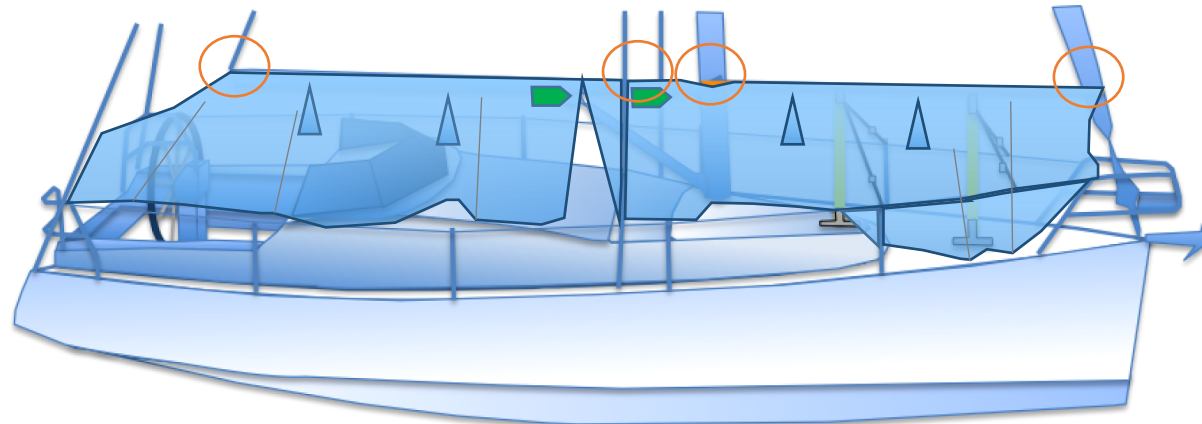

# Doorvoer kraanlijn, mast, babystag, fok/voorstag

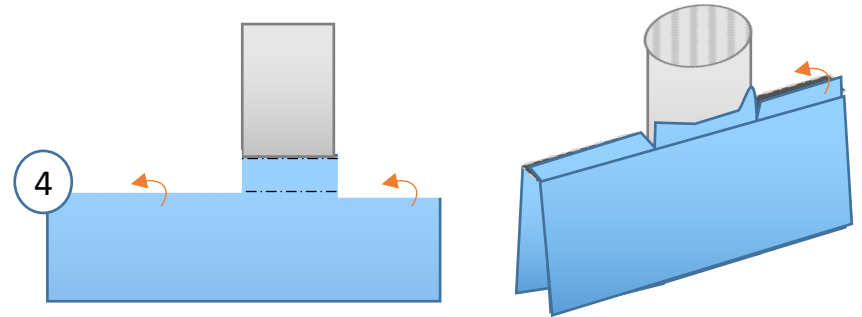
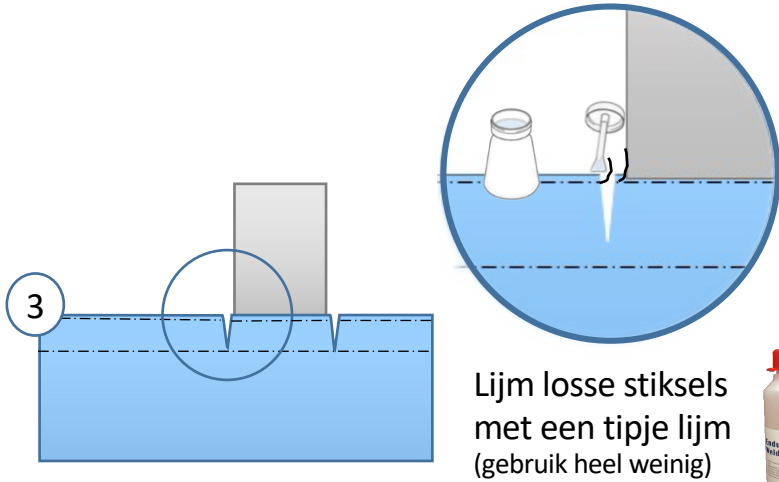
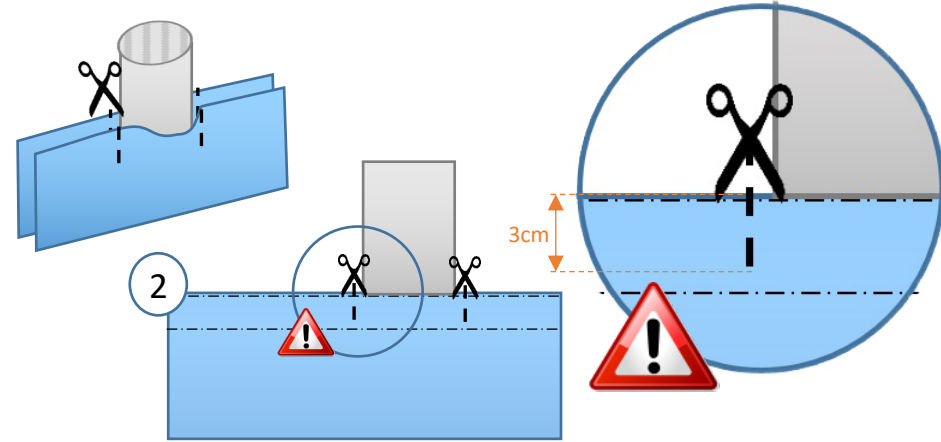
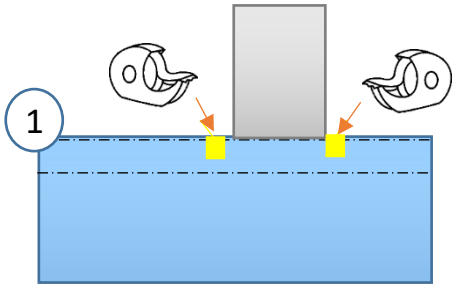

 Herhaal deze stappen voor de kraanlijn, mast, babystag, fok/voorstag.



# Doorvoer kraanlijn, mast, babystag, fok/voorstag

Verduidelijkende foto's



# Markeren: Landvasten/ stagen

Markeren doet u op de boot

| Checklist markeren   |   |
|----------------------|---|
| Landvasten/ stagen   |   |
| Hoeken achterkant    |  |
| Zeillengte/ voorkant |  |

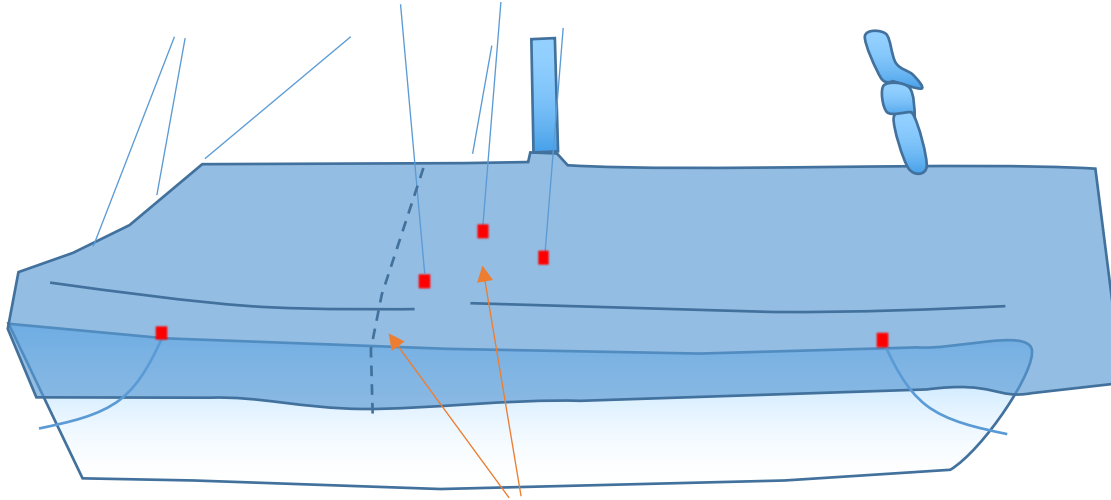

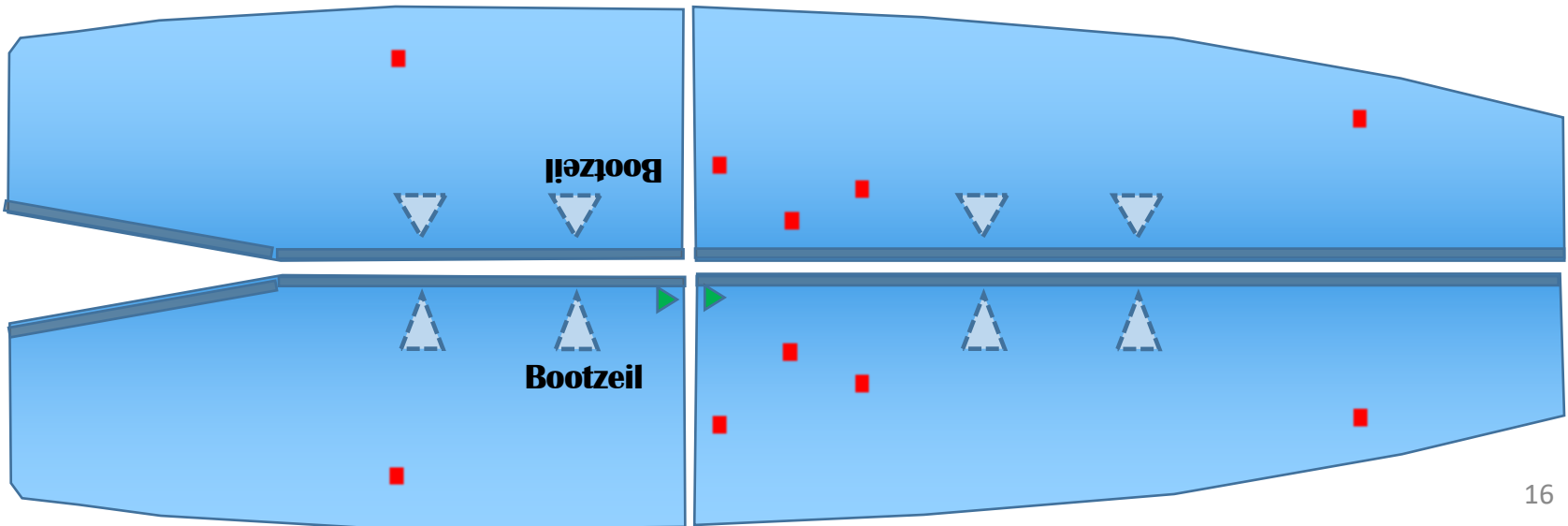

Laat de rits open tijdens het markeren, zodat de stagen niet in de weg zitten. (eventueel kunt u 1 van de stagen alvast inknippen, zodat het doek mooi over schuurlijst valt, waardoor het markeren gemakkelijker wordt)





# Markeren: Landvasten/ stagen

Markeren doet u op de boot

| Checklist markeren   |  |
|----------------------|--|
| Landvasten/ stagen   |   |
| Hoeken achterkant    |  |
| Zeillengte/ voorkant |  |

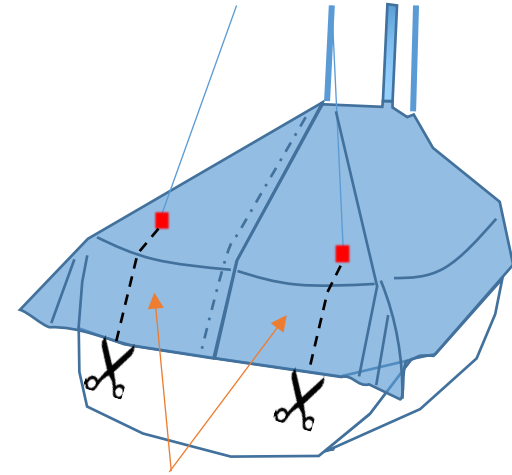
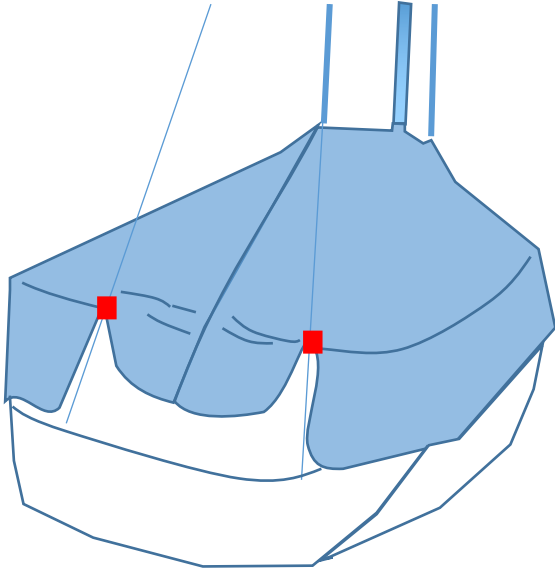

Het zeil moet op deze punten alvast worden ingeknipt zodat de volgende stap (hoeken achterkant) kan worden uitgevoerd. Bij de bewerkingsfase worden ze afgewerkt.

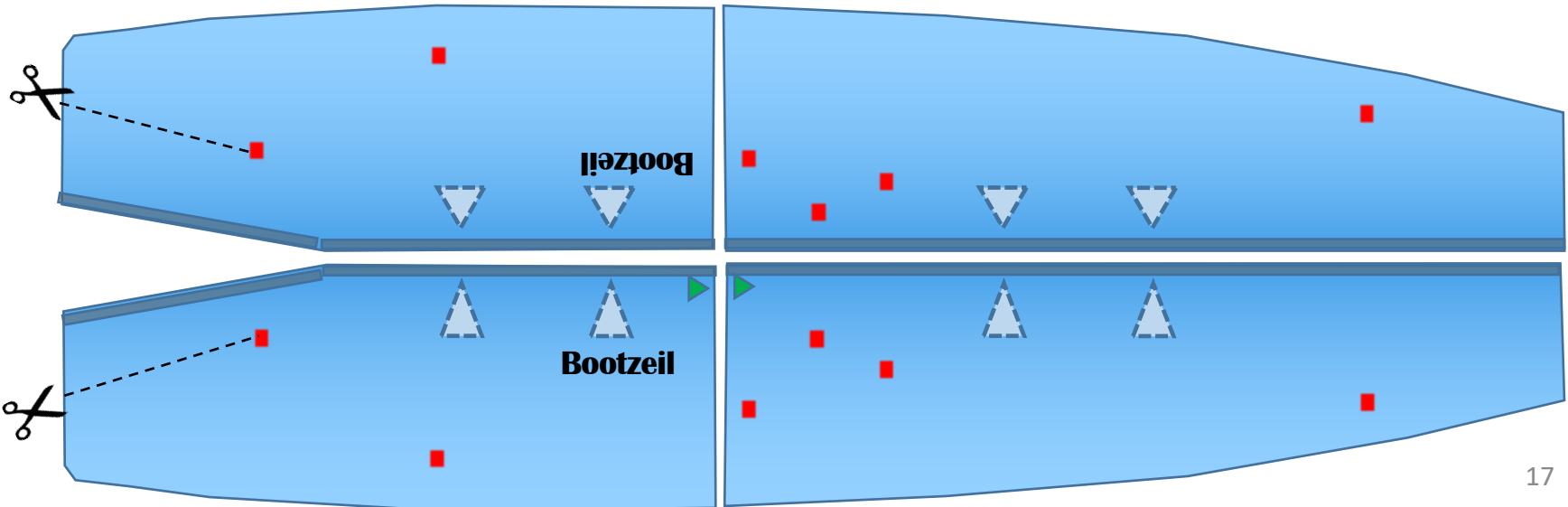

# Markeren: hoeken achterkant

| Checklist markeren   |  |
|----------------------|--|
| Landvasten/ stagen   |  |
| Hoeken achterkant    |  |
| Zeillengte/ voorkant |  |

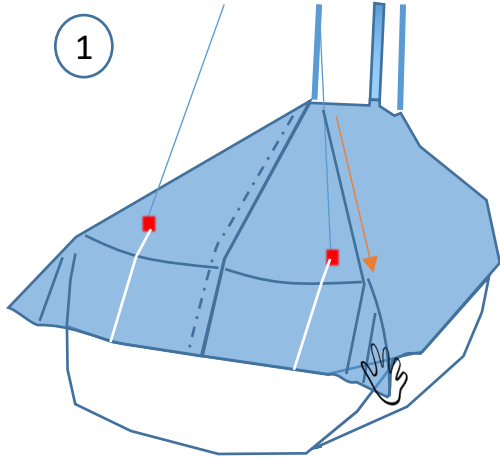

1

Trek de hoeken goed strak.

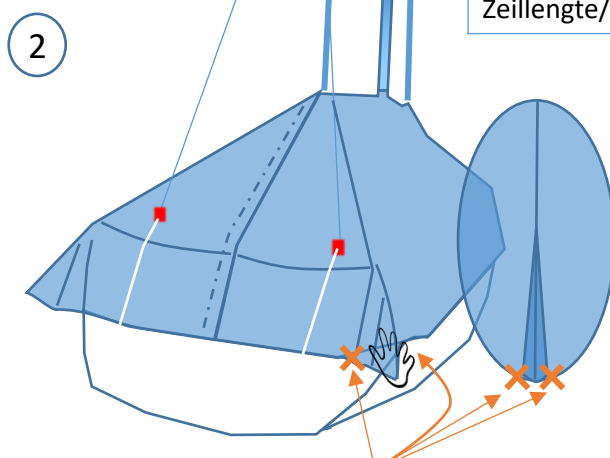

2

Zorg dat de punten die gemarkeerd zijn met een kruis elkaar raken.

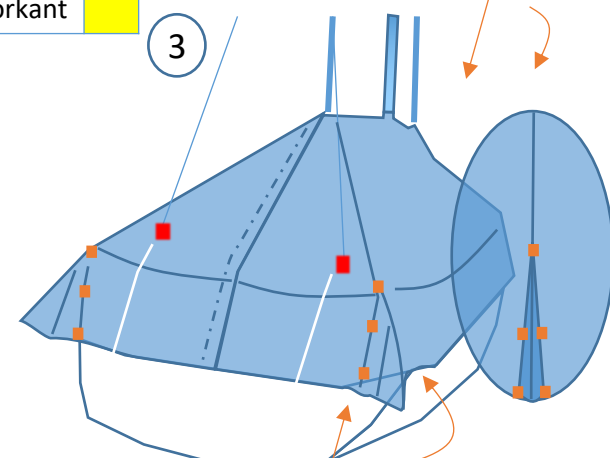

3

Zorg dat beide kanten gemarkeerd worden.

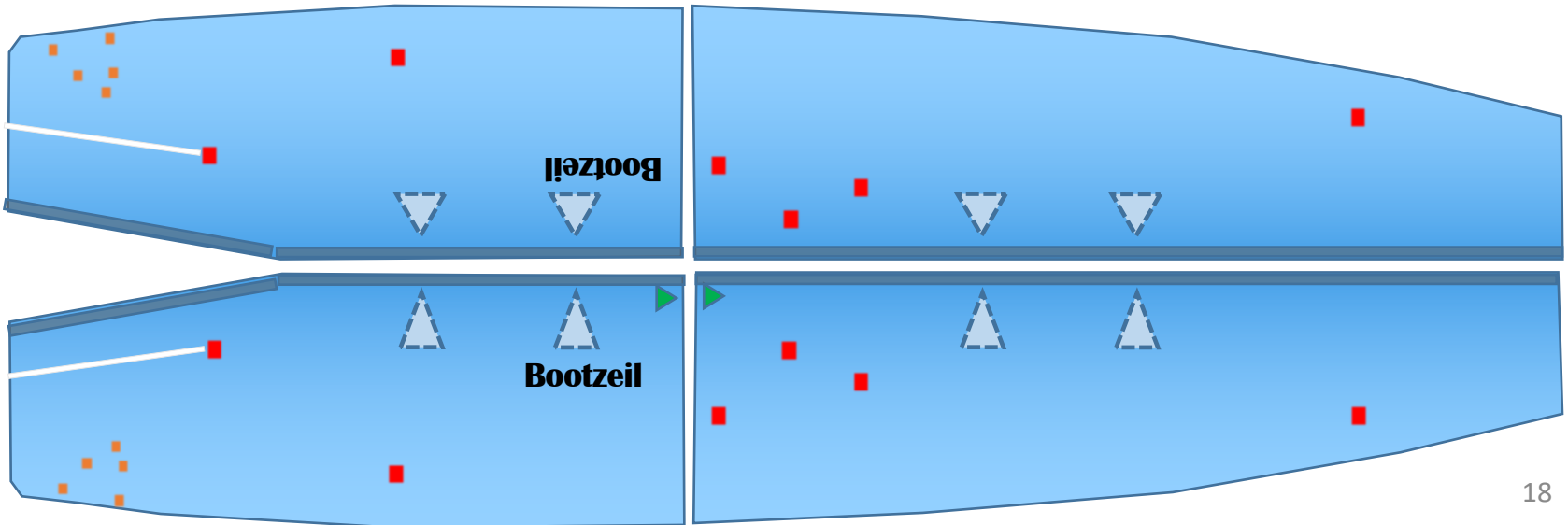



# Markeren: Zeilengte/ voorkant

**TIP** Wanneer u aan één kant de zeilengte goed markeert en beide zijden op de kant dubbel over elkaar heen legt, dan kunt u beide zijden in 1 keer afknippen. Zo wordt het symmetrisch.

| Checklist markeren  |   |
|---------------------|---|
| Landvasten/ stagen  |  |
| Hoeken achterkant   |  |
| Zeilengte/ voorkant |  |

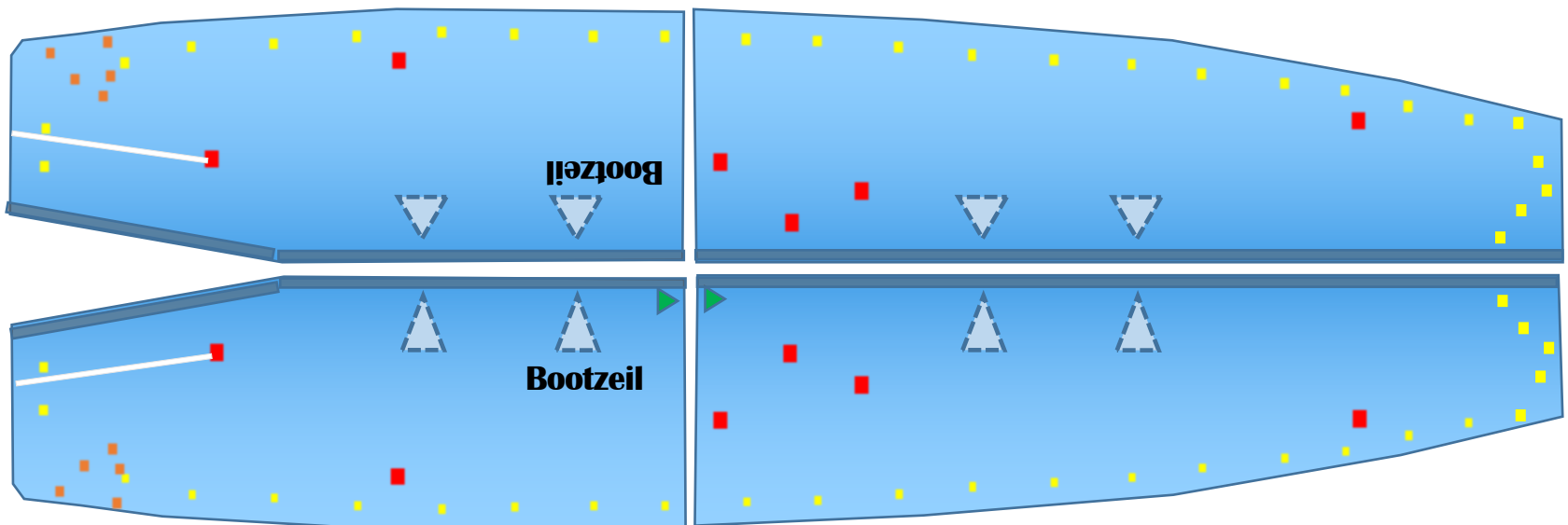
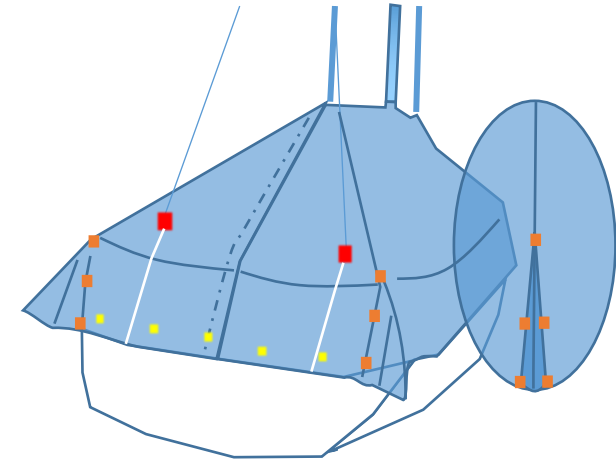
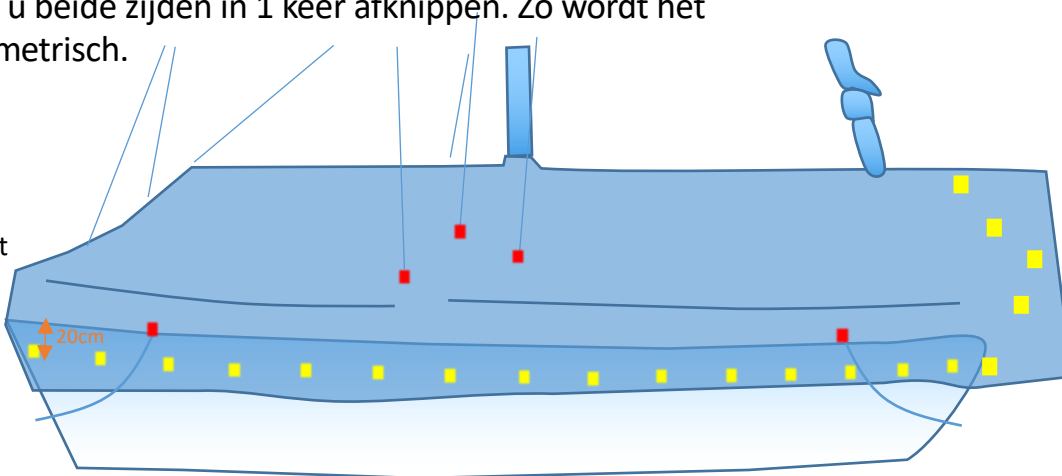
 Het zeil moet ongeveer 20 cm over de rand van de boot komen.



 Een te lange rok kan slaan tegen de romp en brengt minder ventilatie, we raden aan de rok niet te lang te maken.

# Bewerken: Zeil knippen

Bewerken doet u op de kant, u kunt hiervoor uw zeil op uw bouwzeil leggen.

**i** Door de segmenten op elkaar te vouwen kan je het zeil in 1 keer symmetrisch knippen.

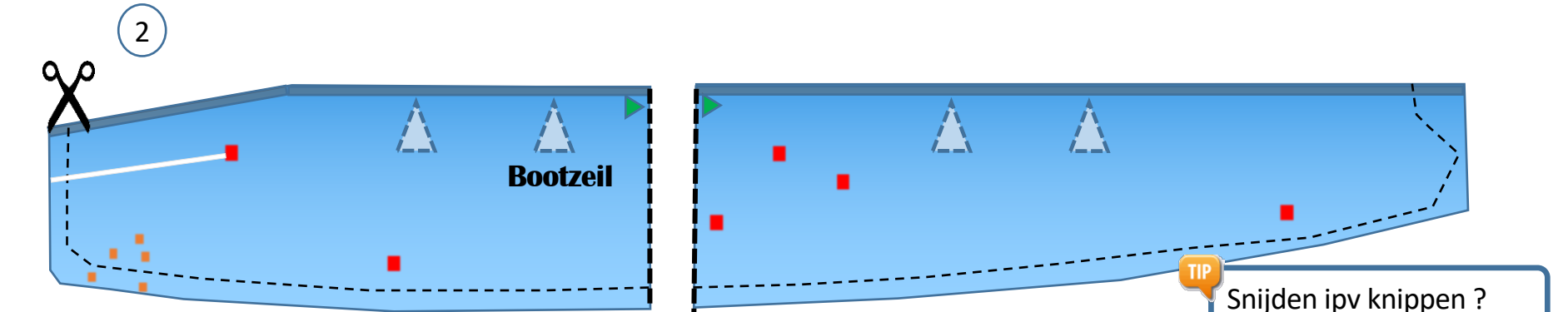
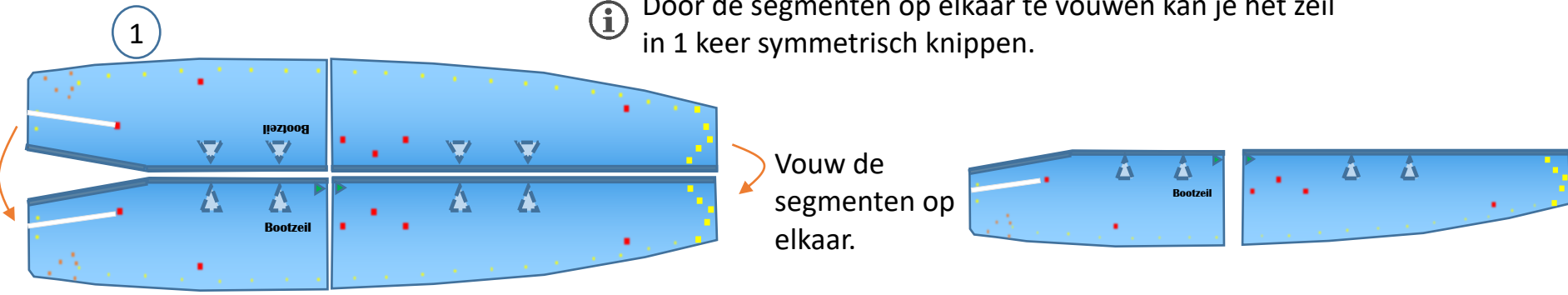

**TIP** Snijden ipv knippen ?  
Max 20mm  
Snij met de schaar bijna dicht

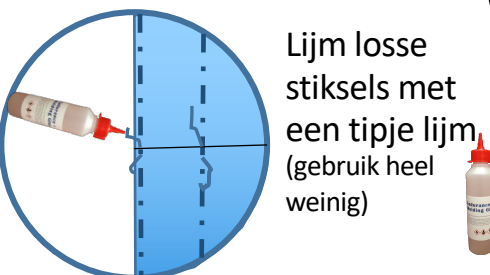
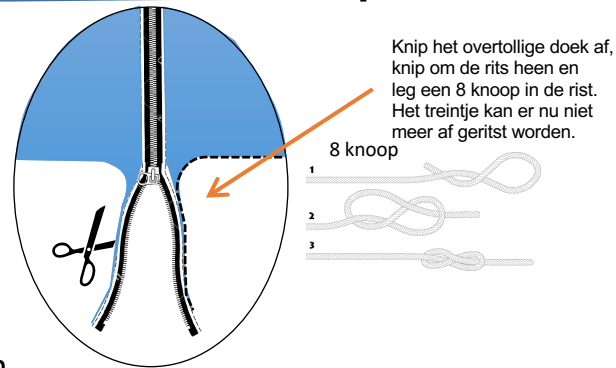

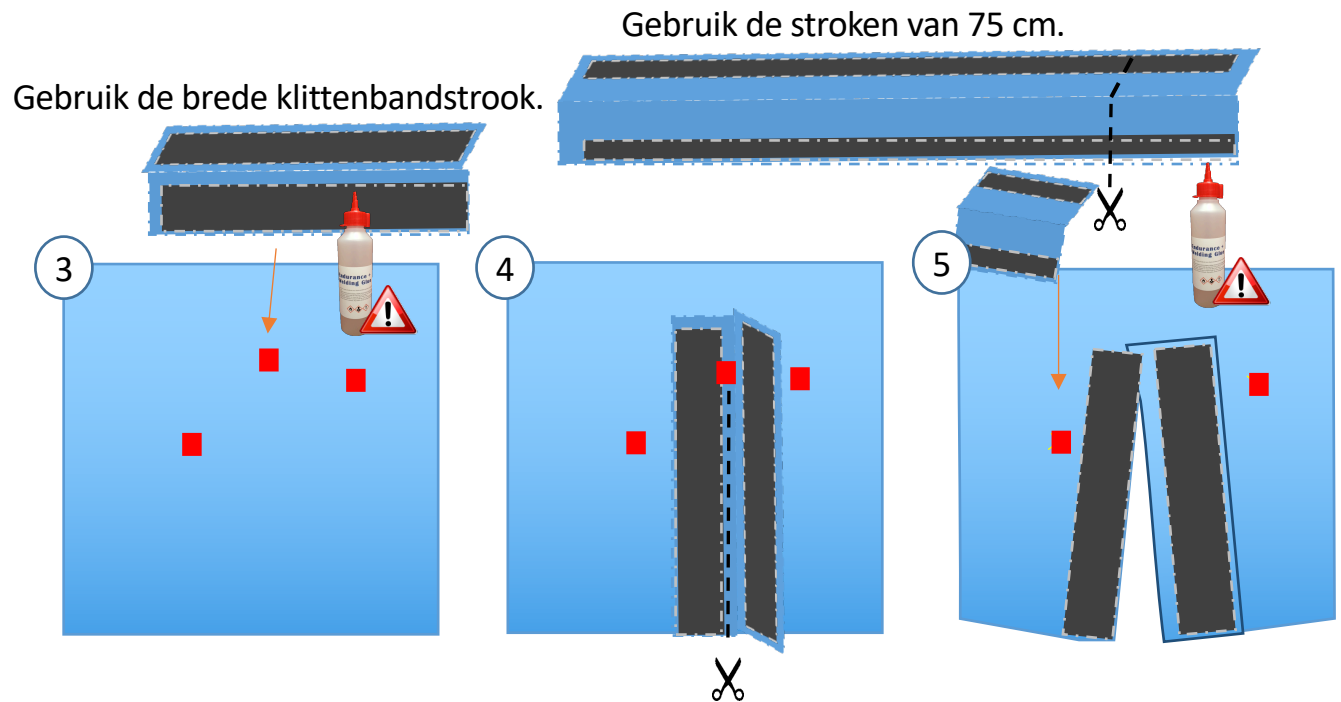
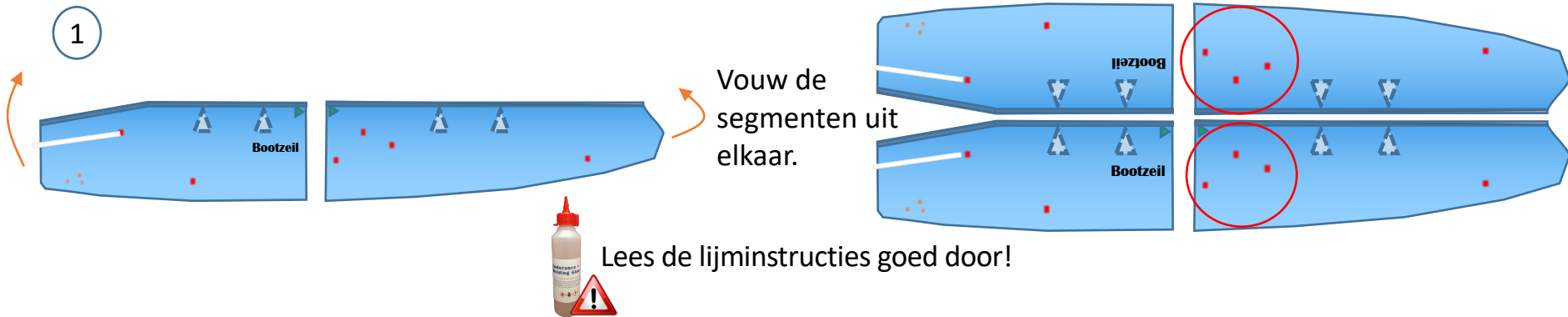

Plak altijd de kant met de plakstrip op het zeil.

Lees de lijminstructies goed door!

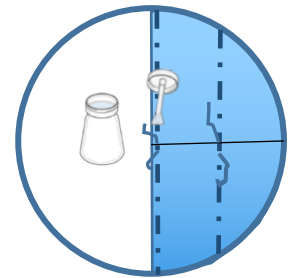
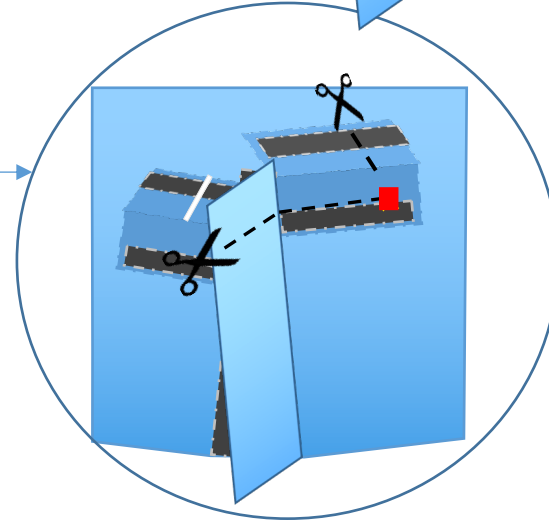
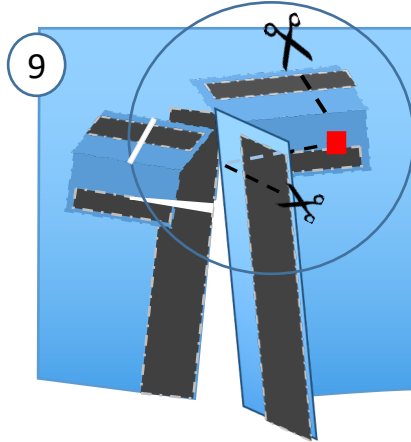
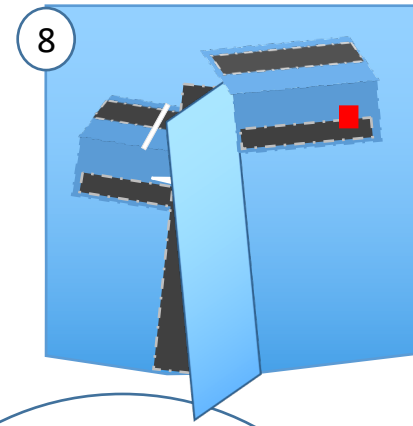
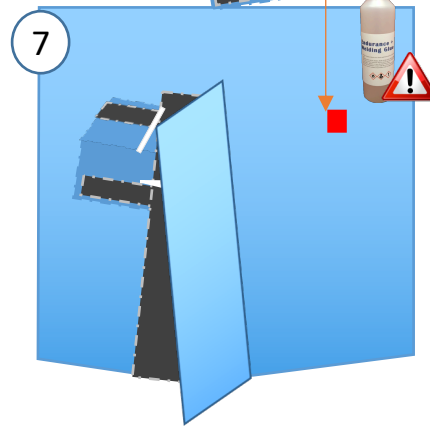
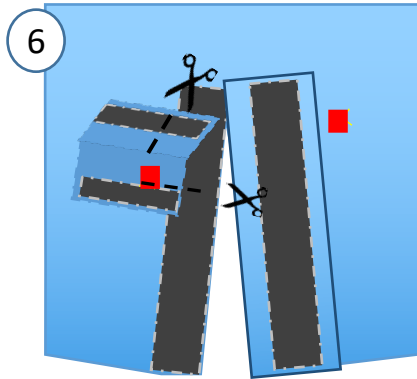

Lijm losse stiksels met een tipje lijm (gebruik heel weinig)



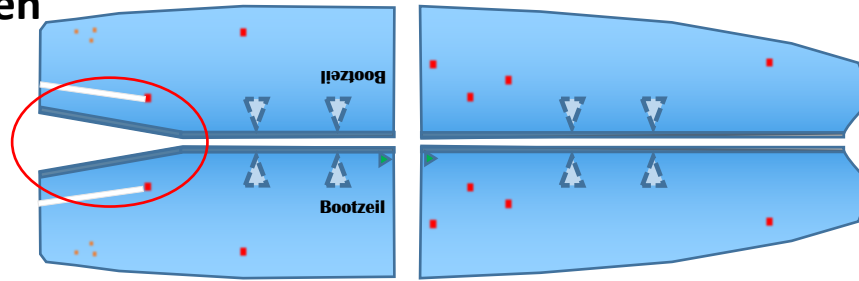

Plak altijd de kant met de plakstrip op het zeil.

# Bewerken: Stagen doorvoeren



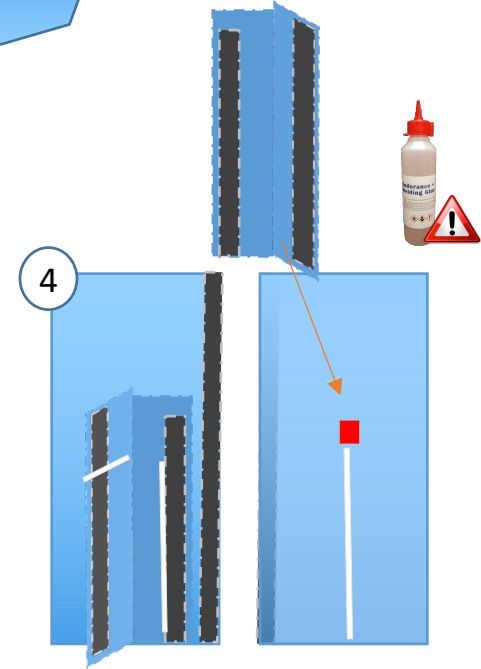
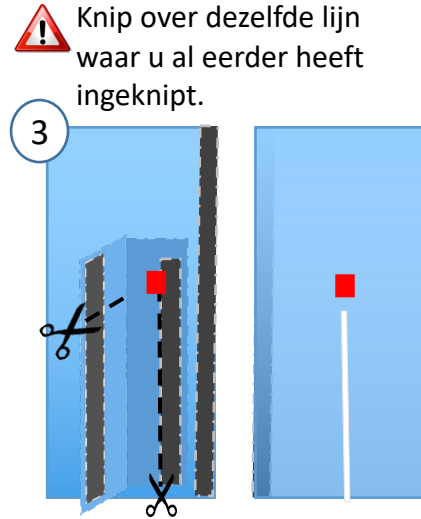
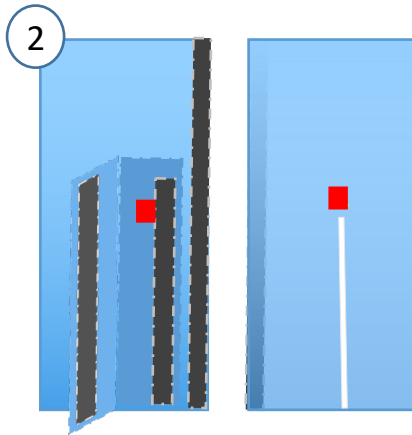
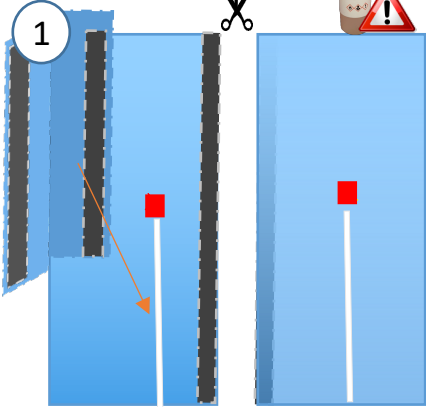

Gebruik de stroken van 150 cm.

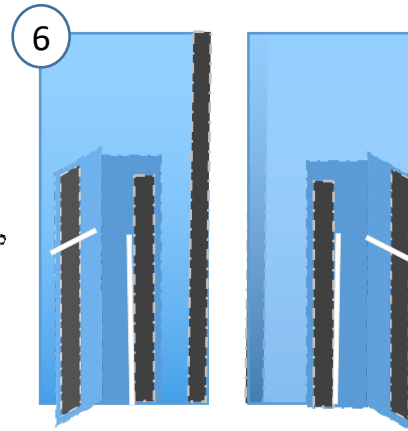
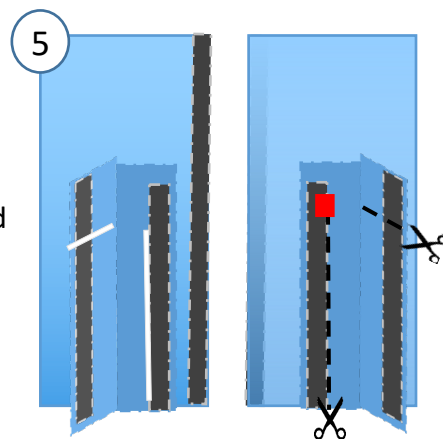

 Wanneer u de pad plakt zorg dan dat het doek, waar u ingeknipt heeft, tegen elkaar aanzit.



 Lees de lijminstructies goed door!

 Plak altijd alleen de harde kant van het klittenband op het zeil.

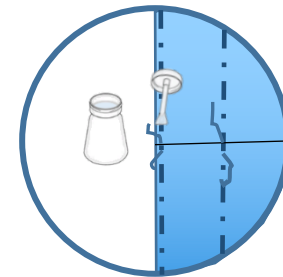

Lijm losse stiksels met een tipje lijm (gebruik het weinig)

# Bewerken: Hoeken achterkant

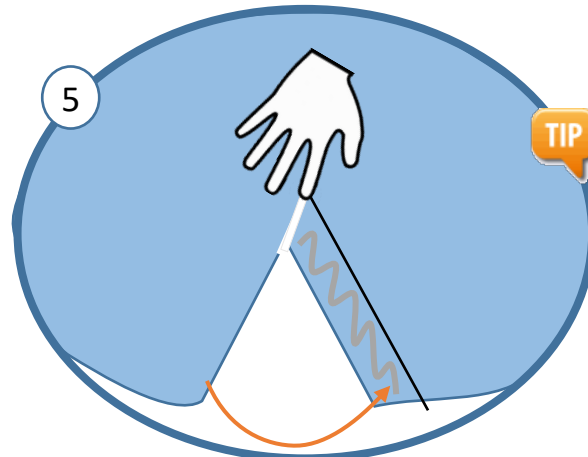
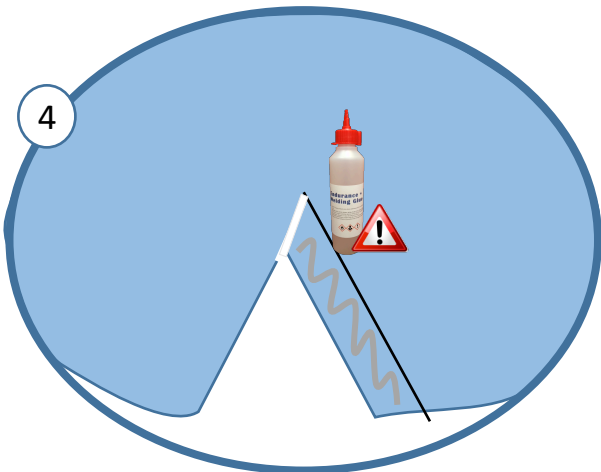
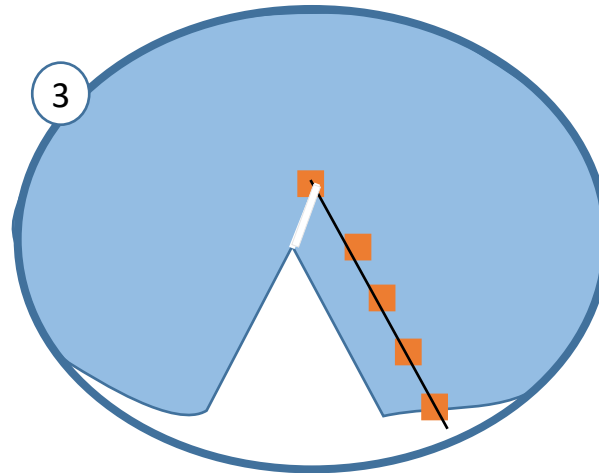
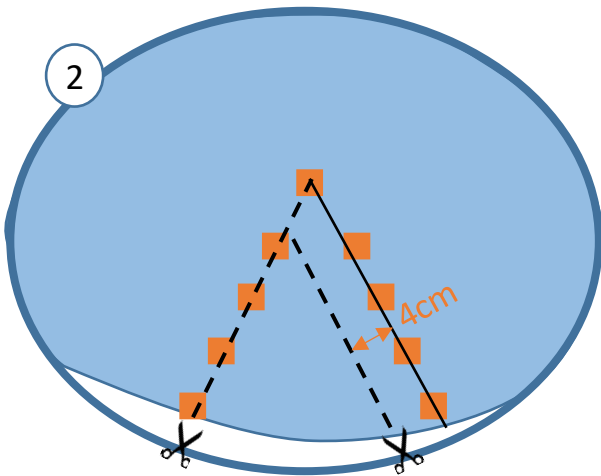
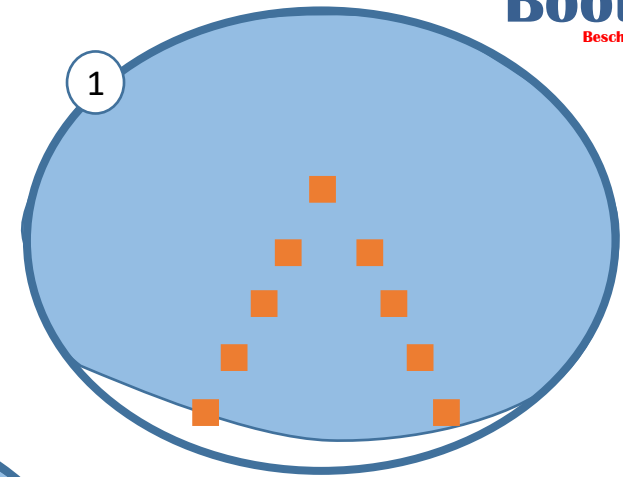
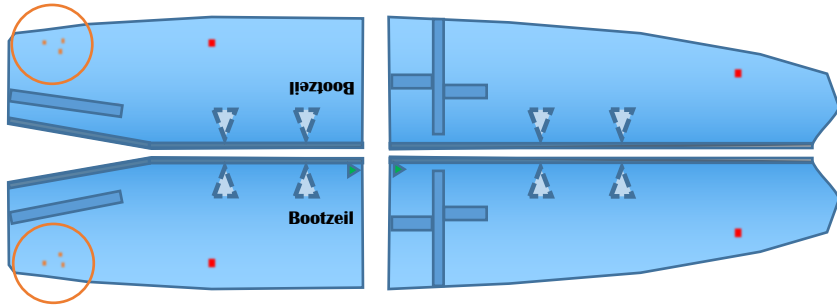

**TIP** Als u uw vinger op de punt van de driehoek houdt, kunt u makkelijker de zijde over de lijmransd schuiven.



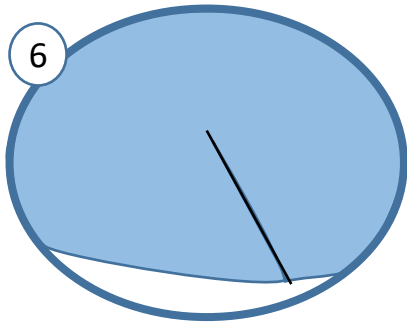

6

Omdraaien

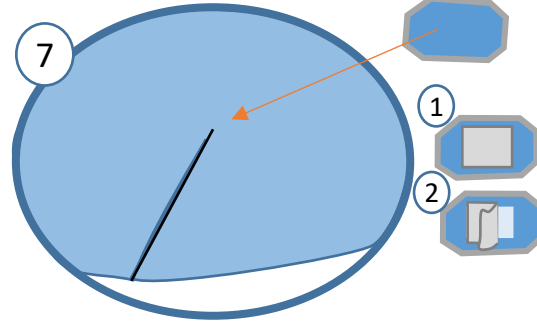
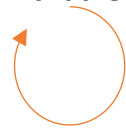

7

1

2

Plak de shape pad type1 op de binnenkant het zeil, bewerk na met lijm (alleen de zijkanten van de pad)

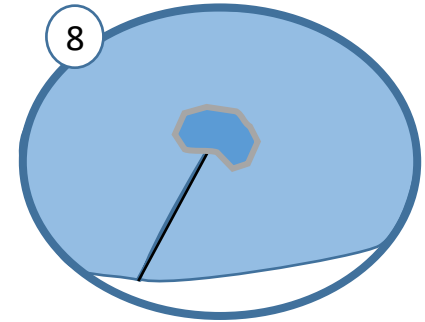

8

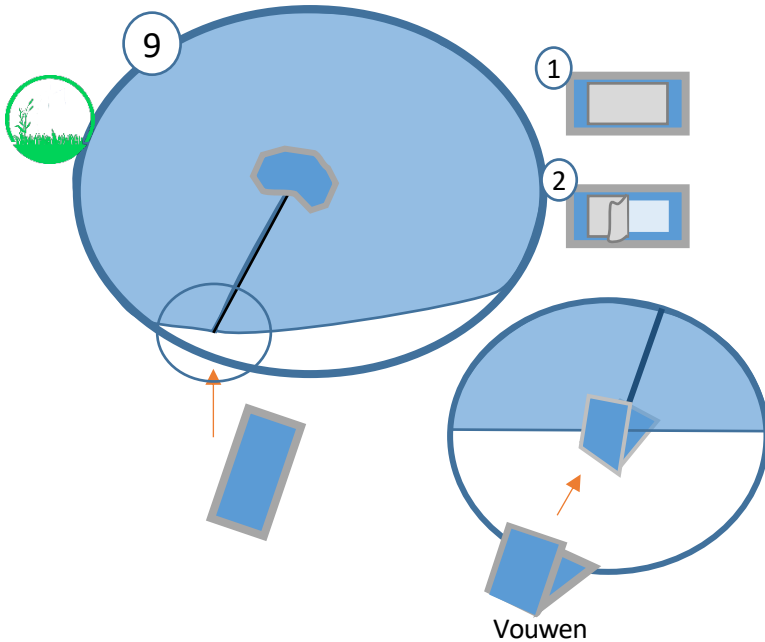

9

1

2

Vouwen

Plak de shape pad type2 op het zeil, bewerk na met lijm (alleen de zijkanten)



# Bewerken: Landvasten toevoegen

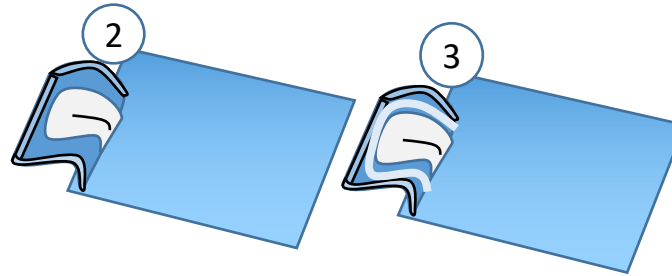
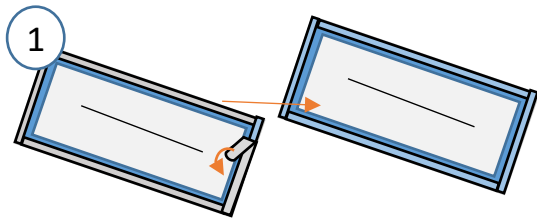
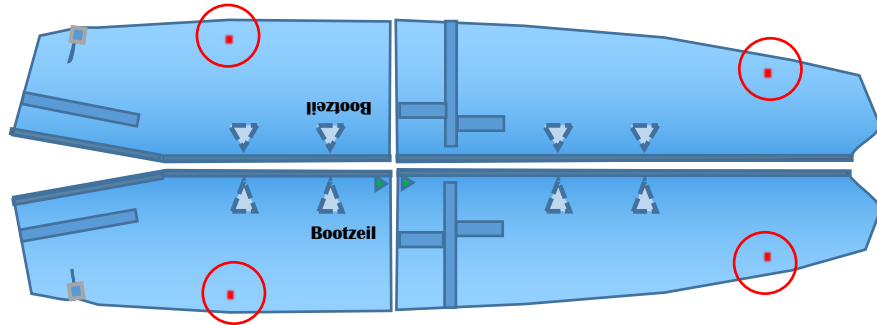

Lijm alleen vlak langs de tapestrook.

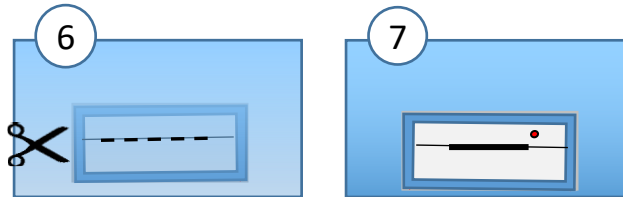
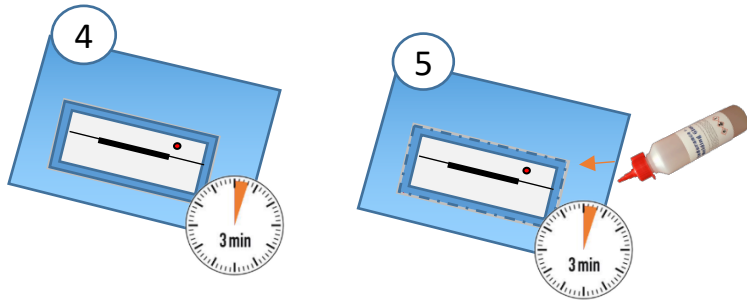

Knip alleen het zeil door, niet de landvaststreuf. Knip aan de binnenkant van het zeil.

# Bewerken: Pianosluiting

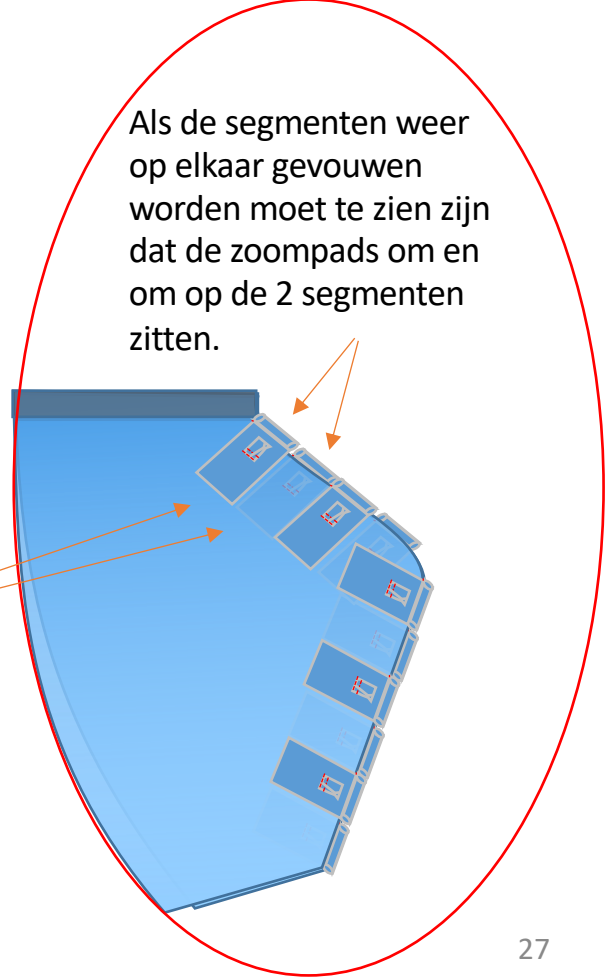
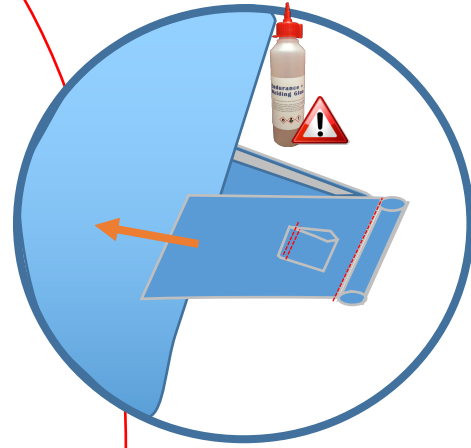
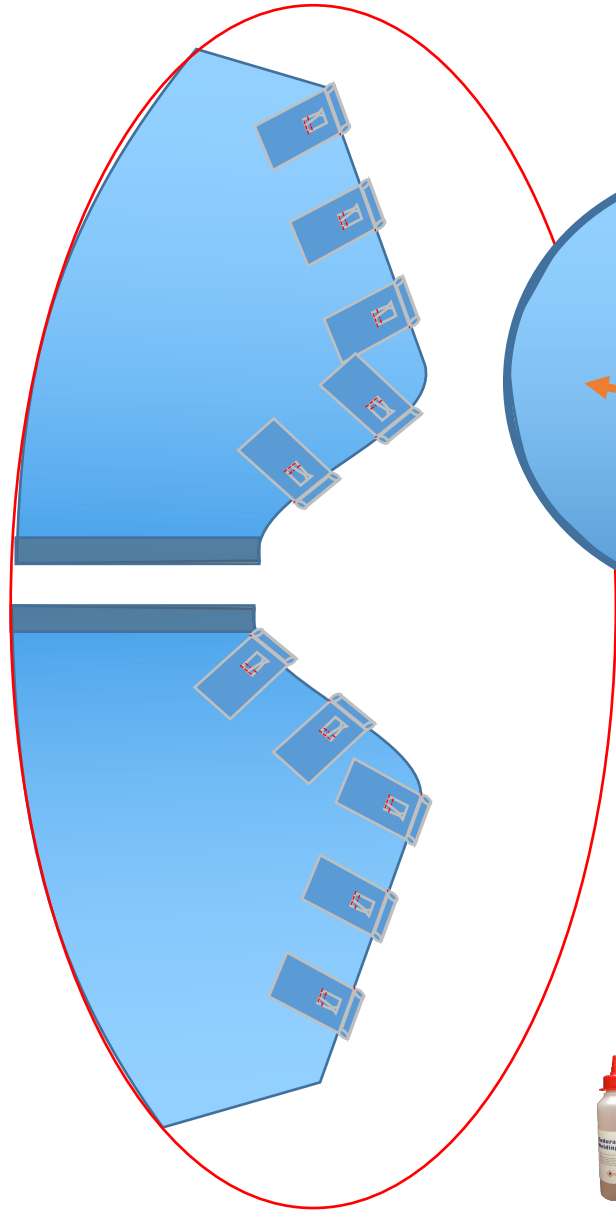
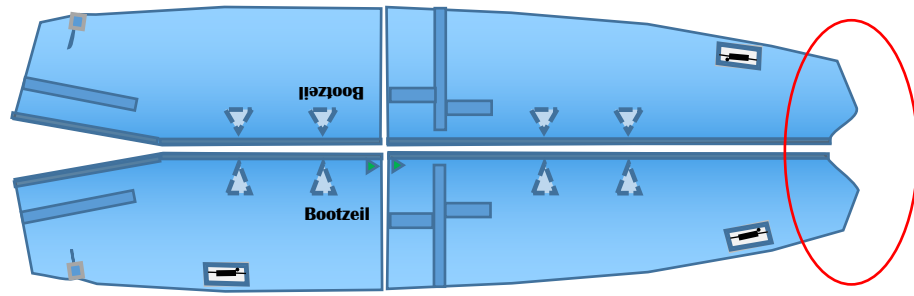

Als de segmenten weer op elkaar gevouwen worden moet te zien zijn dat de zoompads om en om op de 2 segmenten zitten.

 Plaats de zoompads om en om op het zeil zodat ze niet recht tegenover elkaar staan.



Lees de lijminstructies goed door!





# Bewerken: Voor als de boot op de kant wordt gestald (extra)

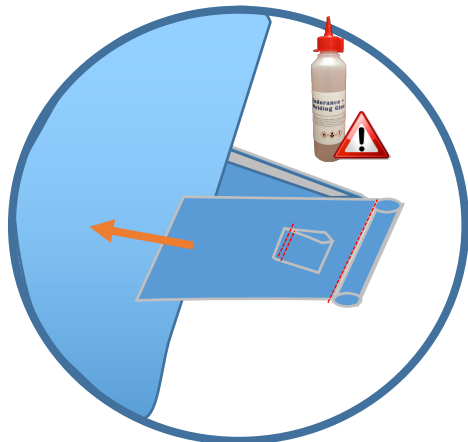
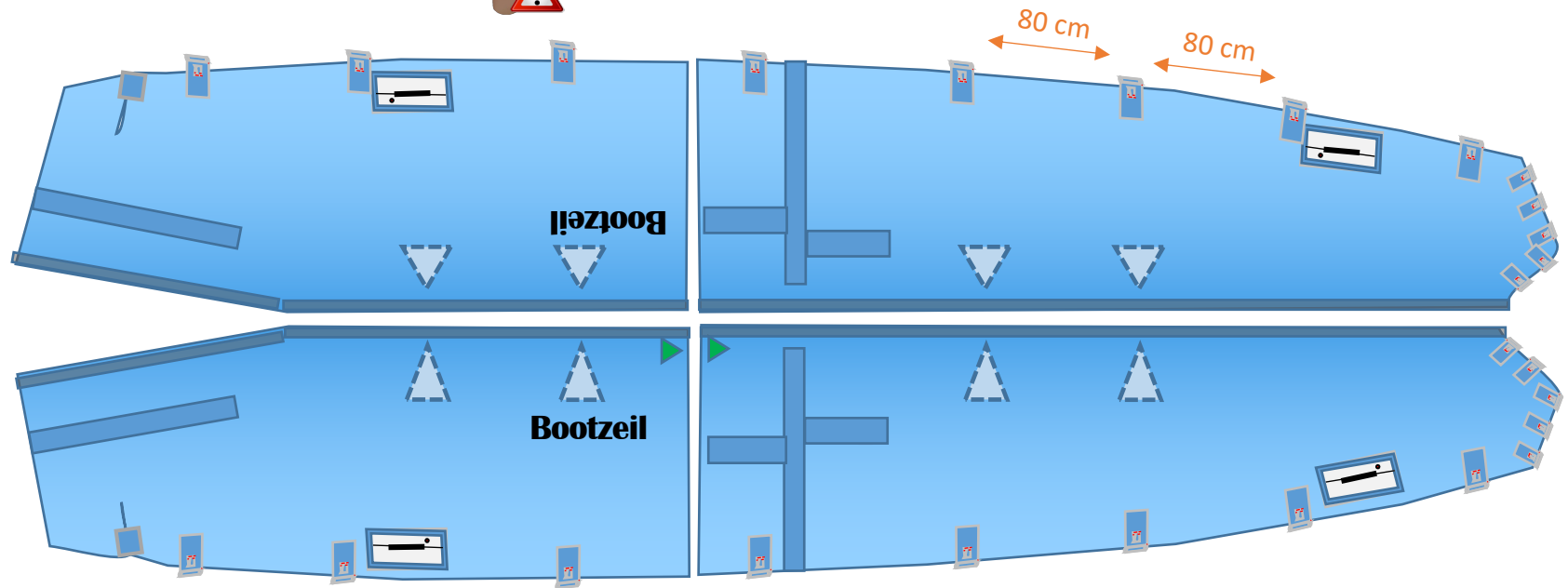

Lees de lijminstructies goed door!



- i** De loop/zoom-pads worden aan de rand van het zeil geplaatst, om het zeil heen gevouwen en gelijmd (vandaar de twee flappen). Door het onderdeel met twee oppervlaktes aan het zeil vast te maken, kan het extra spanning verduren. Deze lussen kunt u nadat ze goed gedroogd zijn gebruiken om het zeil als een vetersluiting, onderlangs de boot dicht te zetten. Dit onderdeel wordt over de breedte van het zeil verdeeld en zorgt ervoor de het zeil goed op spanning blijft en niet gaat wapperen.

| Checklist bewerken   |   |
|----------------------|---|
| Zeillengte/ voorkant |   |
| Landvasten/ stagen   |  |
| Hoeken achterkant    |  |
| Pianosluiting        |  |
| (Boot op kant)       |  |

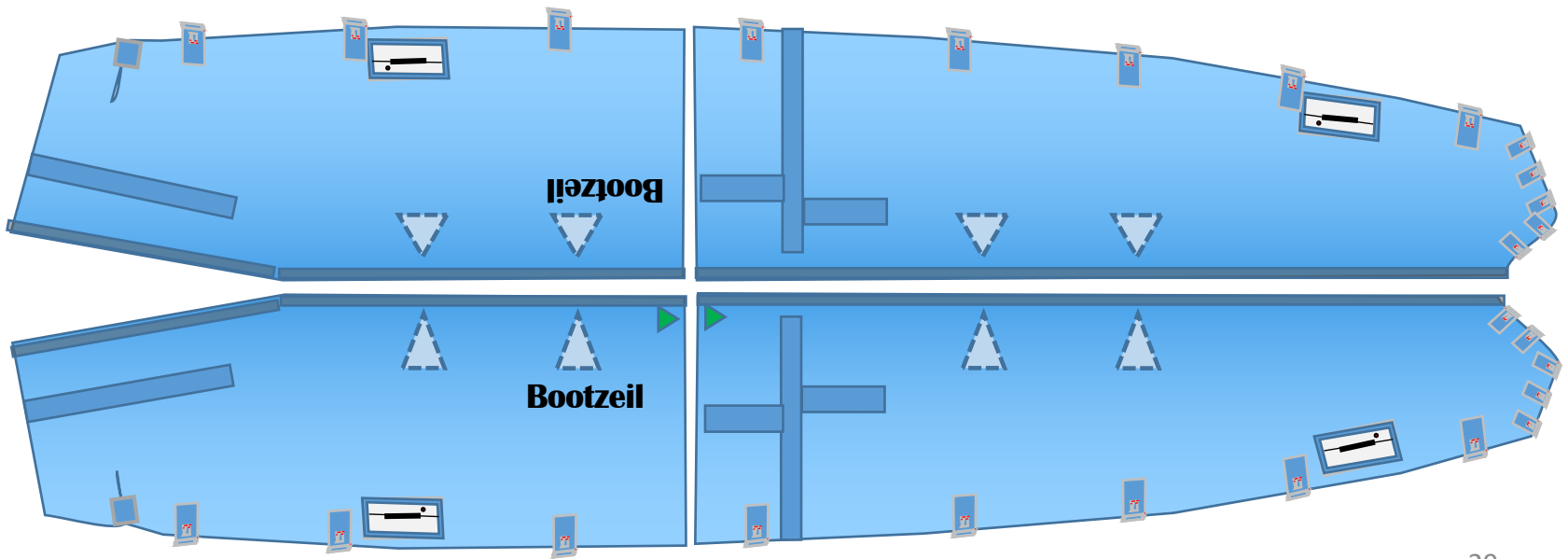
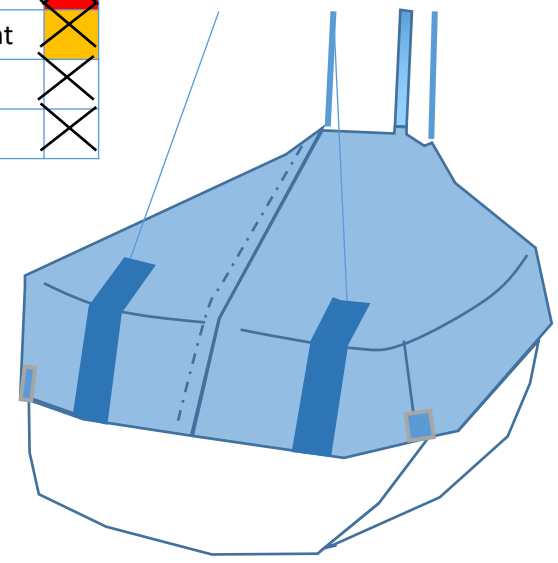
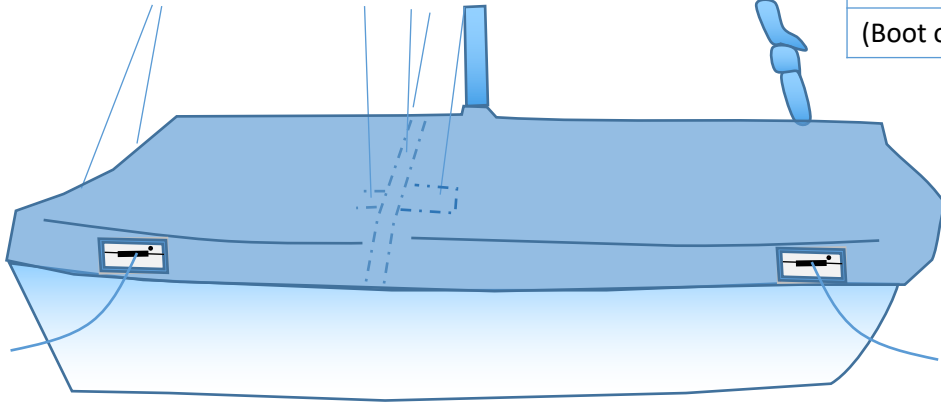

# Plaatsen: Zeil plaatsen en landvasten doorvoeren

Plaatsen doet u op de boot.

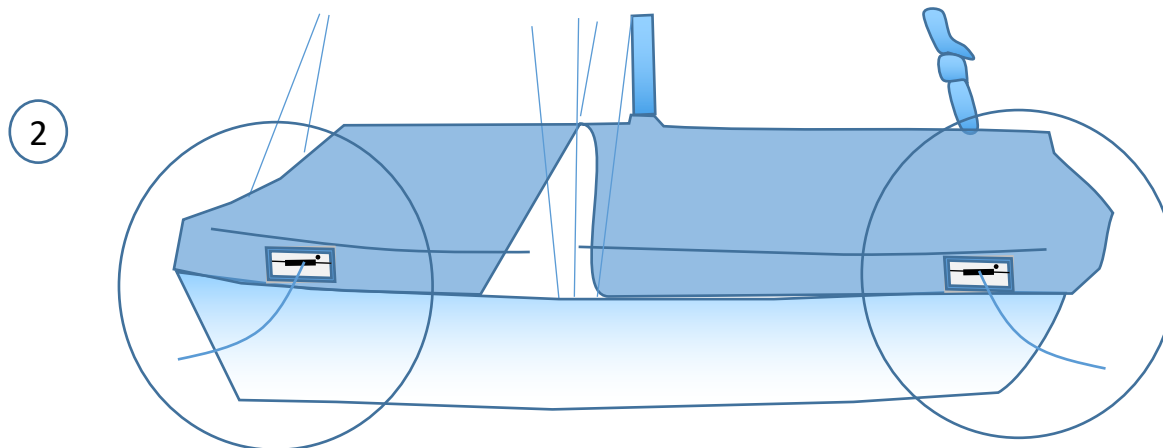
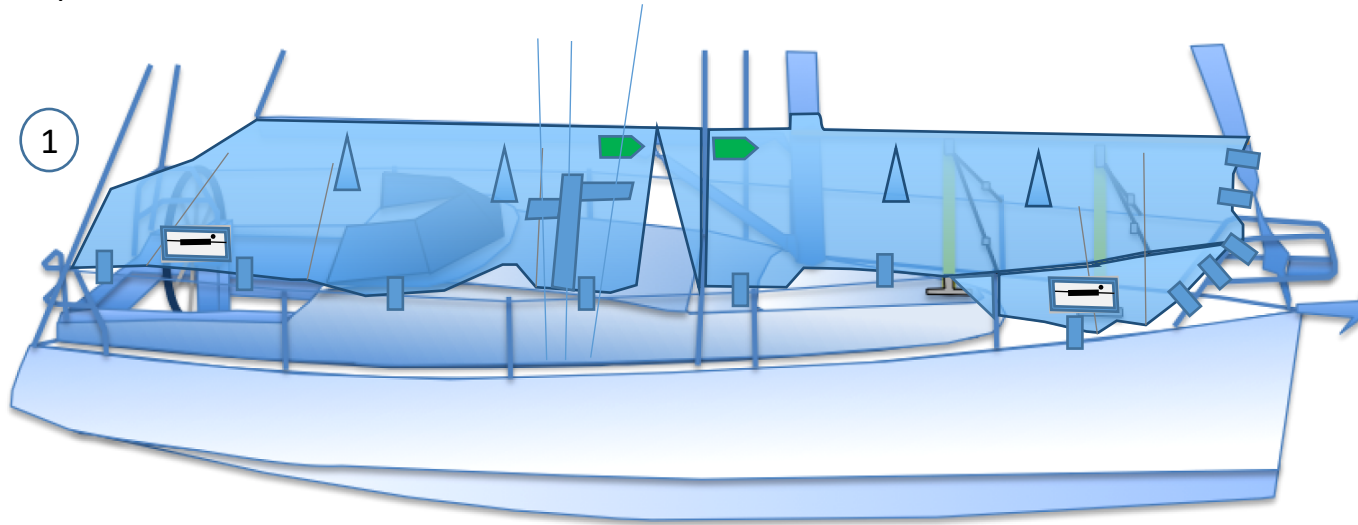

Haal de landvast door de landvast sleuf.

# Plaatsen: Stagen doorvoeren

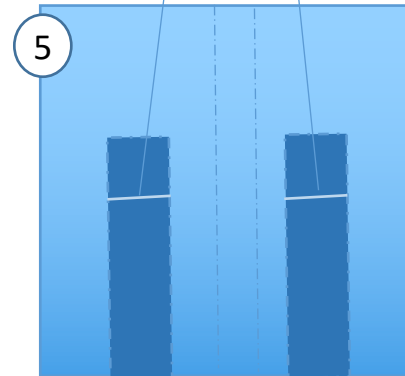
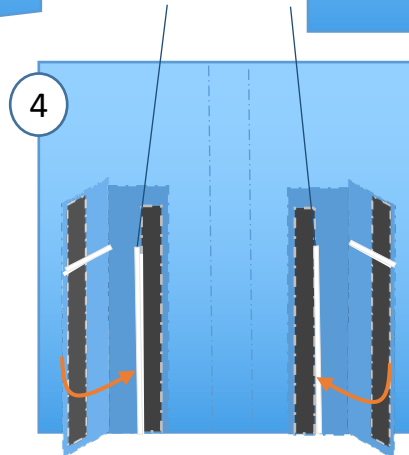
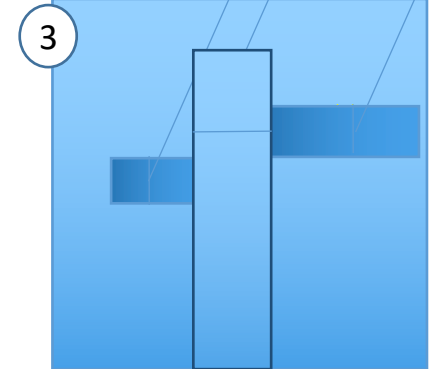
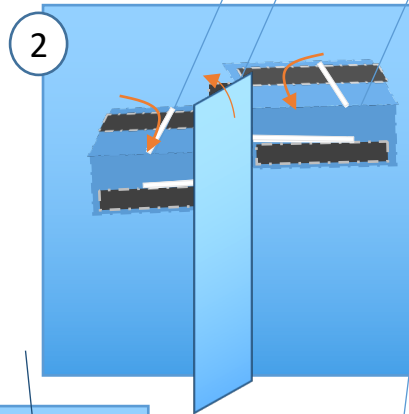
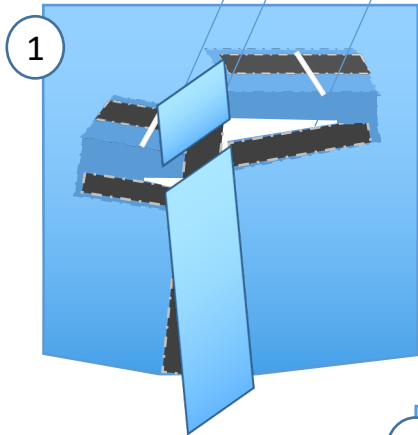
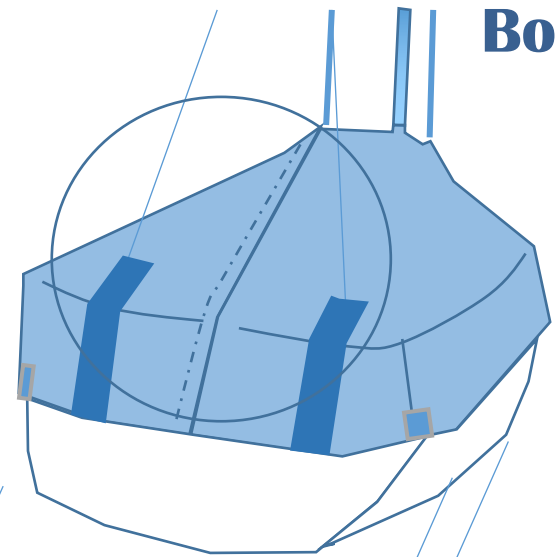
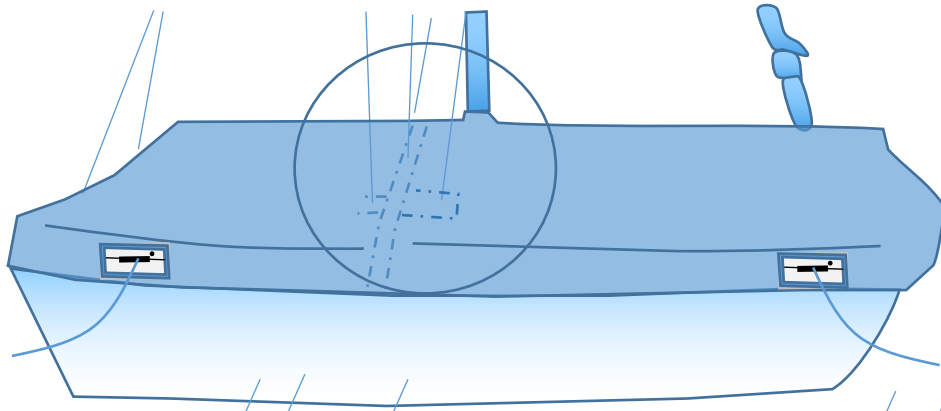

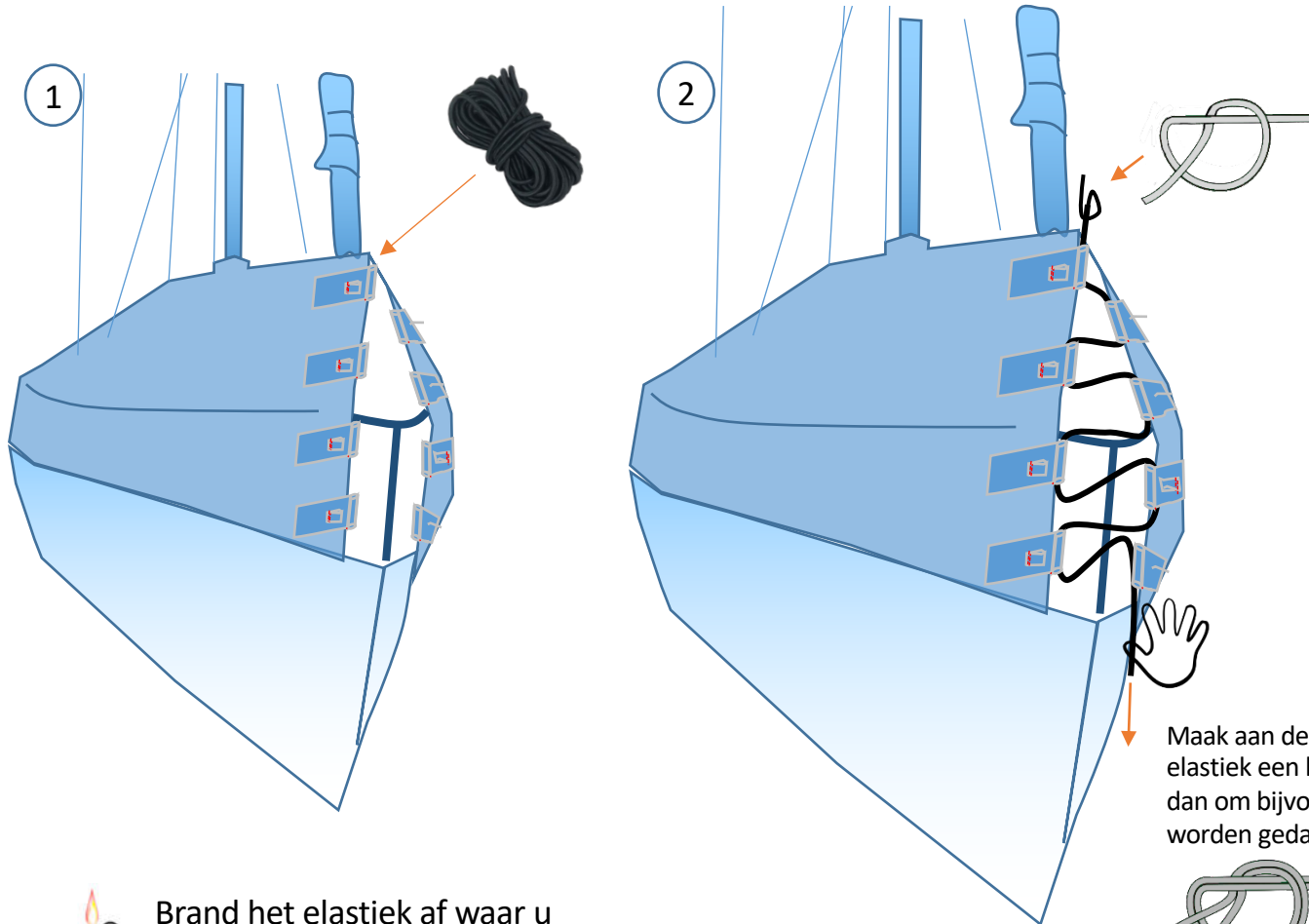

Brand het elastiek af waar u het geknipt hebt, dit voorkomt dat het elastiek gaat rafelen.



Sluit de **piano-sluiting** door een elastiek door de uiterste lussen te voeren. Fijne eigenschap van deze sluiting is dat deze nog voldoende ventileert.



# Plaatsen: Schokkoorden vastzetten

- i** Doordat de schokkoord 2 haken heeft, zijn dat 2 bevestigingspunten.

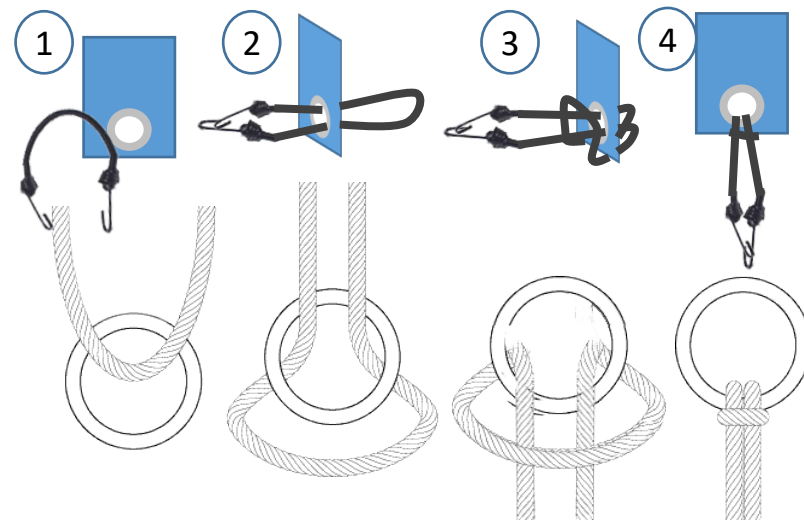
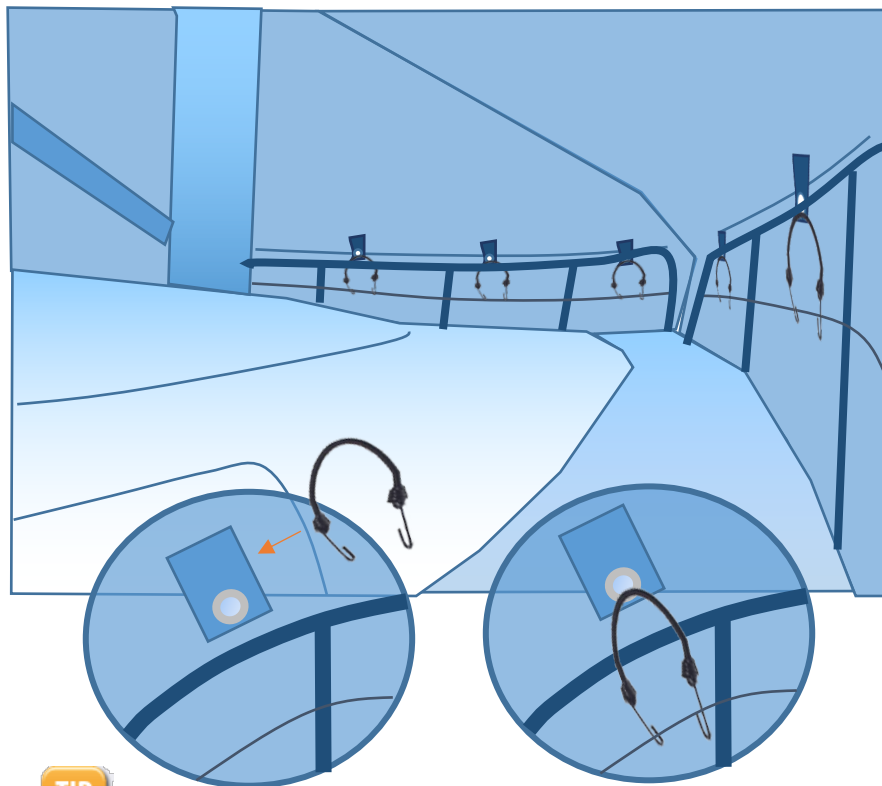

Zet het zeil vast aan de boot met de schokkoorden. Gebruik de lusjes die het best gepositioneerd zijn voor uw boot.

**TIP**

Wanneer u het idee heeft liever een lus op een andere plaats in het zeil te hebben dan is dat geen probleem u zet eenvoudig een insideloop-pad op de plek van uw voorkeur door deze volgens de lijm en plak instructies op de plek van uw voorkeur te plaatsen. Waar u maar wilt.

## Plaatsen: Zeil verstevigen

- i** Op punten waar iets in het zeil steekt is het goed om het zeil te verstevigen met de verstevigingspads.  
(doe dit aan de binnenkant van het zeil)

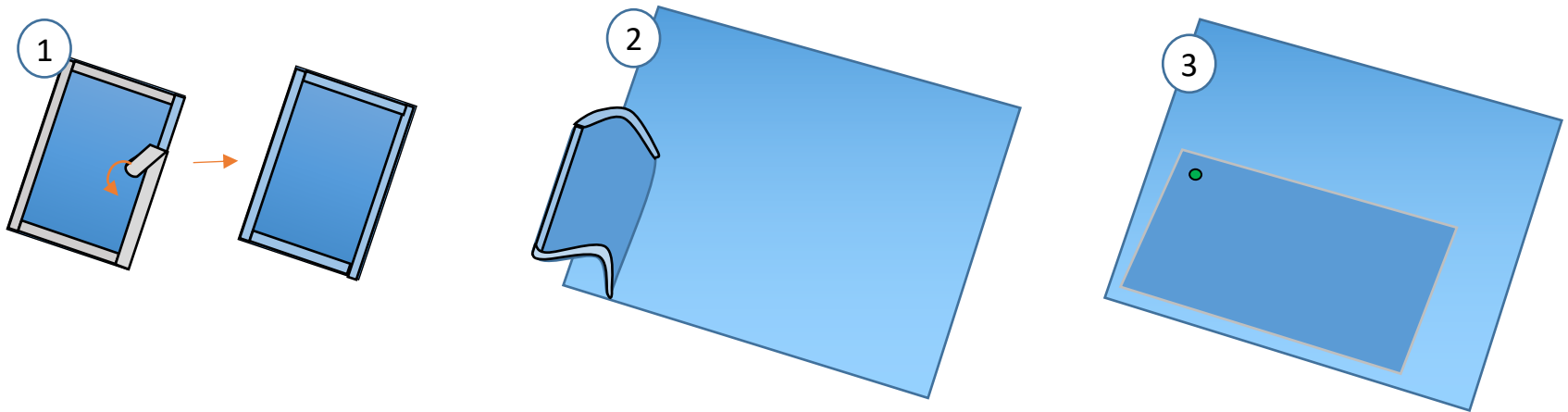

Plaats de verstevigingspads aan de binnenkant van het zeil. Er hoeft niet gelijmd te worden, de tape is sterk genoeg.

## Plaatsen: Anti-opwaaipads

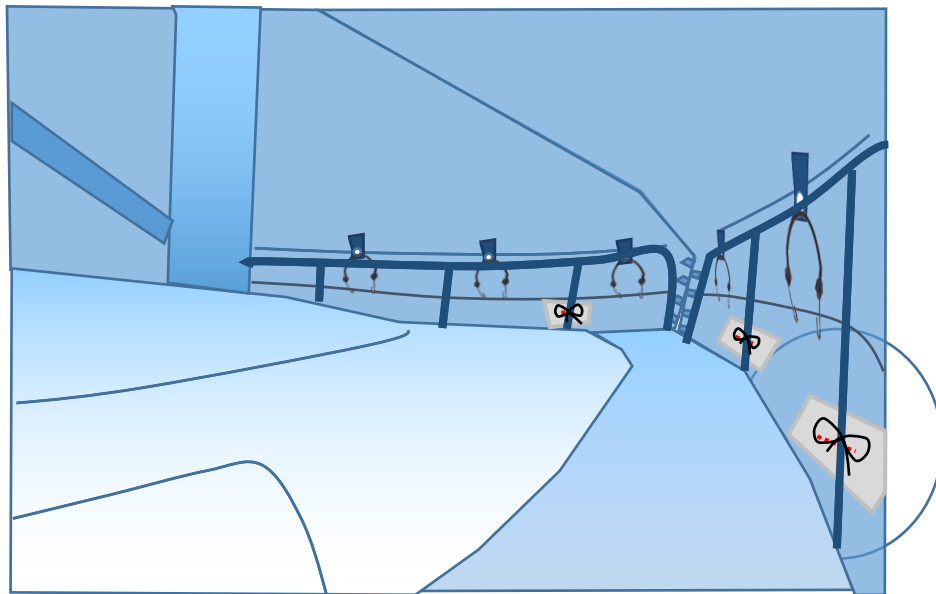

**i** De anti-opwaaipads zorgen ervoor dat de zijkant van het zeil goed om de boot blijft zitten.

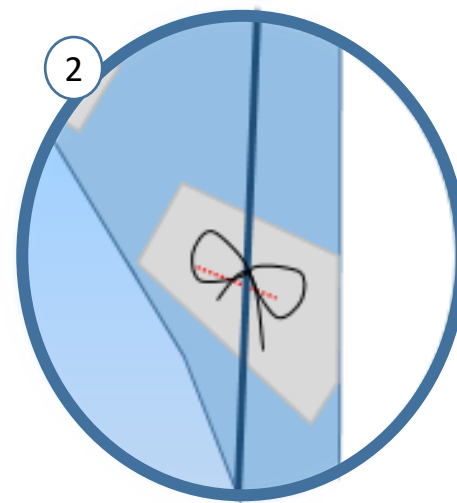
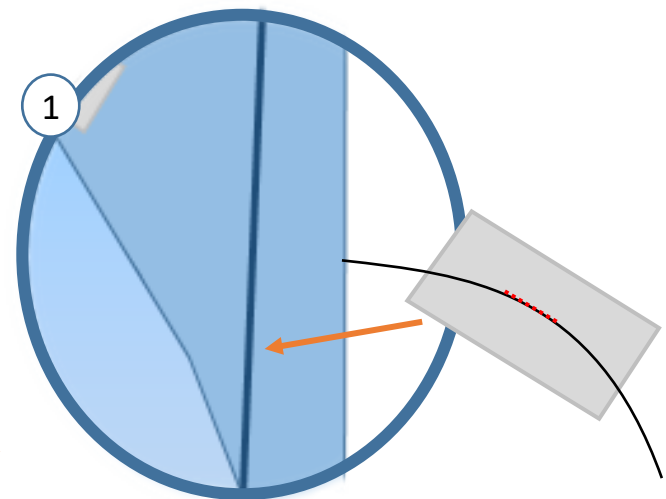

Plaats de anti-opwaaipad aan de binnenkant van het zeil. Er hoeft niet gelijmd te worden, de tape is sterk genoeg.

# Zeil opzetten na eerste installatie

1

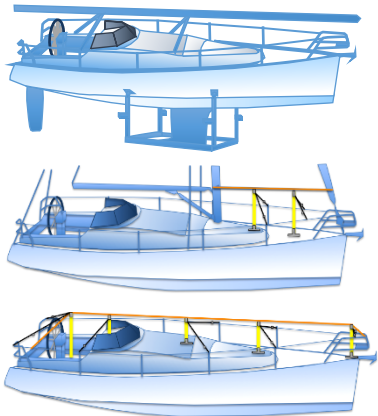

Frame plaatsen

2

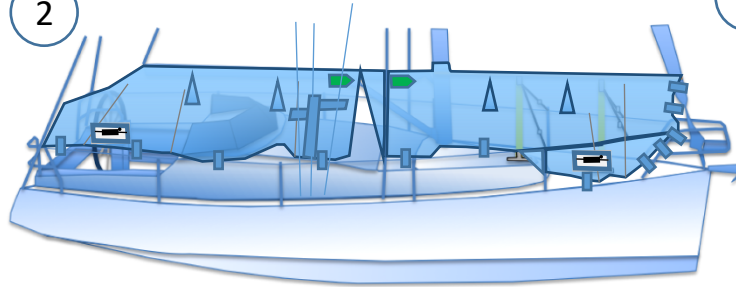

Zeil plaatsen + stagen/ landvasten doorvoeren

3

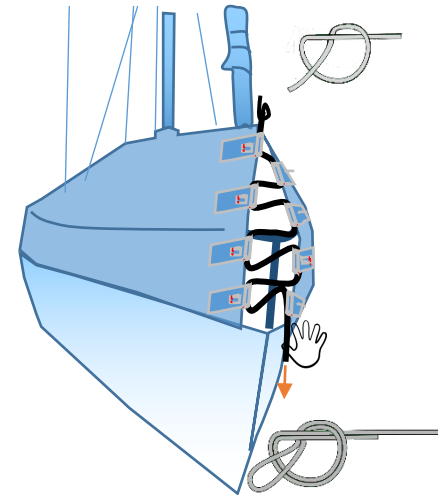

Piano sluiting

4

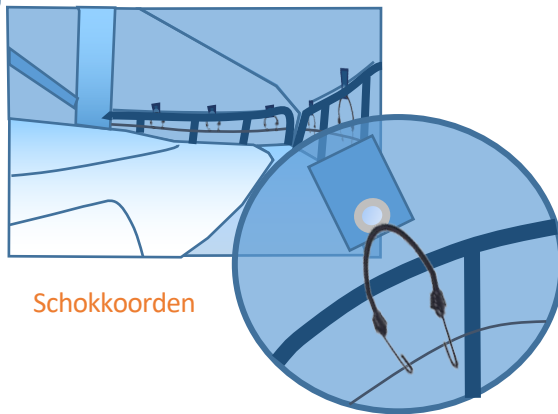

Schokkoorden

5

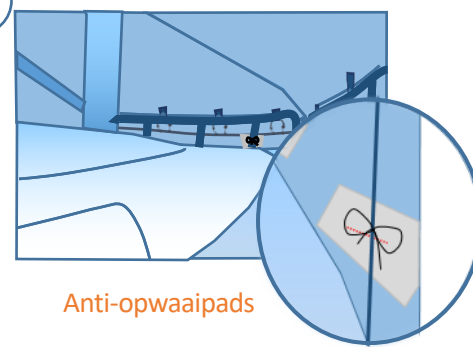

Anti-opwaaipads

## Vraag & antwoord

### **Algemeen**

Het dekzeil Pampus is een semi-maatproduct. Er zullen altijd wat plooiën blijven hier en daar. Bootzeil heeft een service werkplaats wij kunnen altijd nog aanpassingen voor u doen. Ook risten kunnen er nadien nog in gezet worden als u wilt.

### **Het zeil is te smal/past niet**

Bel ons op, wij kunnen u van tips voorzien om het zeil er beter op te krijgen dankzij onze ervaringen. Indien nodig vragen wij u een paar foto's te sturen.

### **Het zeil is te kort**

Zet het zeil aan de achterzijde vast en trek aan de voorzijde zo hard als u kan aan het zeil. Indien u meer dan 10 cm te kort komt dan is het raadzaam even contact met ons op te nemen en ons een paar foto's te sturen. Wij helpen u dan verder. Indien nodig komen wij langs.

### **Het zeil valt niet over de stootrand**

Het kan lijken alsof het zeil niet over de stootrand gaat. Vaak komt het zeil beter uit nadat u de lusjes heeft bevestigd aan de railing. Indien het zeil nog te smal is dan is het vaak met een kleine aanpassing aan het frame te verhelpen. Wanneer u 5 cm tekort komt dan kunt u het frame 7,5 cm in korten.

### **Ik wil het zeil laten installeren**

Bootzeil werkt met een groep installateurs met veel ervaring. Ze werken door het gehele land, vaak ook in het weekend. Gemiddeld kost een installatie ca. 550 euro afhankelijk van het aantal uren werk en de reistijd. De installateurs kunnen ook aanpassingen opmeten, en deze op een juiste, zorgvuldige wijze doorgeven aan onze werkplaats. Bel 023 – 521 96 92 en maak direct een afspraak

### **Ik zie af en toe een paar stikfoutjes**

Bootzeil laat haar dekzeilen met de hand maken door geschoolde vakmensen die een bijna perfect product afleveren. Het blijft echter handwerk. Dus een foutje zit er af en toe in. Een schadelijk foutje repareren we graag tijdens de lenteservicebeurt. (gratis tijdens de lenteservicebeurt)

### **De stiknaden voelen vochtig aan**

De eerste maanden kunnen de stiknaden vocht absorberen, Dit komt omdat zij in een industriële omgeving gemaakt en verwerkt zijn. Doordat het weer er in gaat zitten verstoppert de poriën en sluiten de stiknaden zich in de loop der tijd vanzelf waterdicht af. U kunt dit proces versnellen met waterstopspray.

**Is uw vraag niet beantwoord, bel ons dan even op, wij helpen u dan graag verder: 023 - 521 96 92**



Bootzeil maakt ook custom hoezen voor uw tuinmeubelen. Marina kwaliteit.

[www.bootzeil.nl](http://www.bootzeil.nl)