

Installatie is gemakkelijk

Extra: Ga voor de instructievideo
naar www.bootzeil.nl

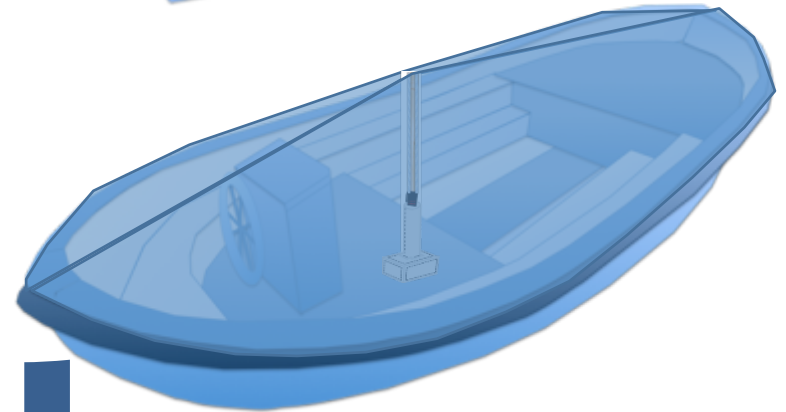
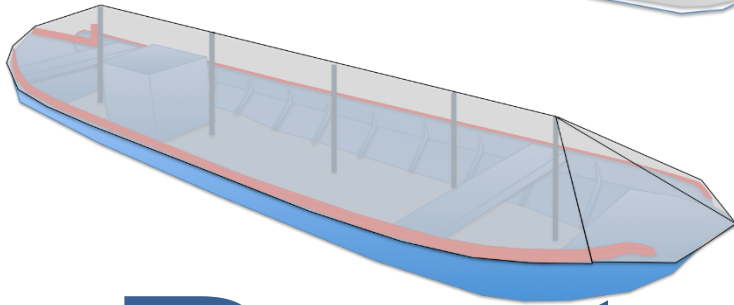
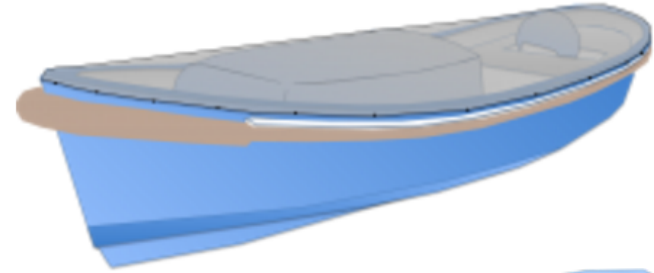
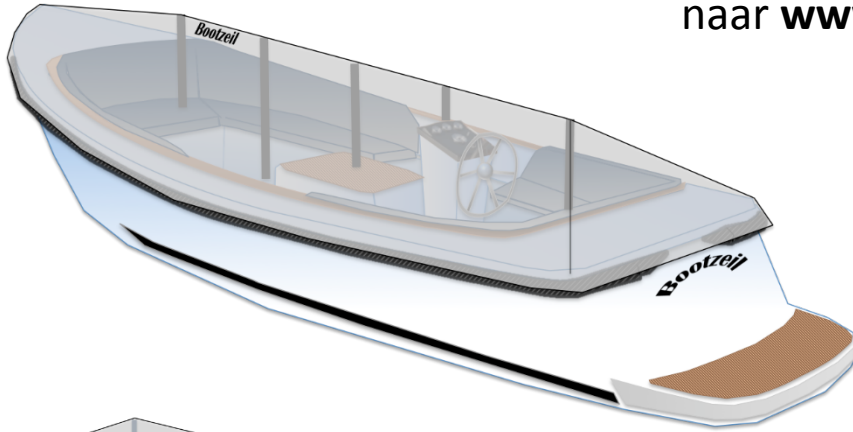

Bootzeil

ShapeX Open Boot & kuipzeil- Installatie handleiding

nov-2017

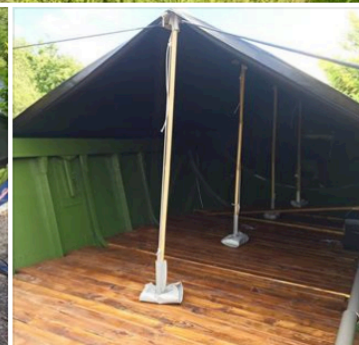
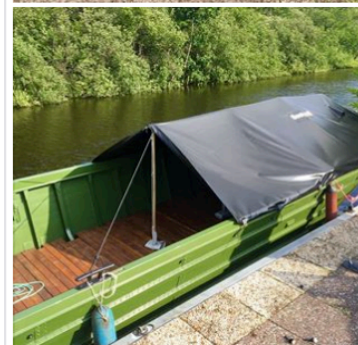

Voorwoord

Bootzeil is de meest innovatieve bootzeilen maker van dit moment. Wij presenteren u dan ook met trots ons nieuwe Bootzeil.

Doormiddel van deze instructie kunt u gemakkelijk uw zeil helemaal op maat maken zoals u dat wilt.

Wij wensen u namens het gehele Bootzeil team en haar ontwikkelingspartners veel succes en plezier bij het maken van uw eigen maatzeil.

Disclaimer

- Stappen dienen in de juiste volgorde gevolgd te worden, om miststappen te voorkomen (dus geen stappen overslaan en alle waarschuwingen lezen).
- Lees voordat uw begint de gehele handleiding door, om een beeld te krijgen van het totaalproces.
- Neem contact op met Bootzeil of raadpleeg de hulp video's op de website als u handelingen niet begrijpt. In het pakket zitten namelijk precies genoeg onderdelen voor het maken van één zeil. Mocht u een fout gemaakt hebben, kunt u onderdelen nader bestellen (probeert dit te voorkomen voor uw eigen gemak).
- Het zeil kan tegen beperkte sneeuw belasting. Echter raadt Bootzeil sneeuw te verwijderen, zodat druk op de stokken beperkt wordt.

Overzicht onderdelen

Bootzeil (Type/lengte doek)	Aantal stokken	Monkey Clips	Bevestiging doppen
3,9	2 (kuipzeil:1)	26	26
4,4	2 (kuipzeil:1)	26	26
4,8	3 (kuipzeil:1)	26	26
5,3	3 (kuipzeil:1)	26	26
5,8	3 (kuipzeil:1)	33	33
6,3	4	33	33
6,9	4	33	33
7,4	4	33	33
7,9	5	33	33
8,4	5	33	33
8,9	5	33	33
9,7	6	33	33
10,7	7	33	33

1. Checklist "Bootzeil"



1. Lower Pole-pad + elastieken
2. Bamboestokken
3. Bevestiging doppen
4. Monkey clips
5. Schaar
6. Basis doek afdekzeil

2. Benodigheden

7. Zaag
8. Rolmaat
9. Tang
10. Aansteker
11. Accu boormachine

2:Doek vouwen en uitleggen

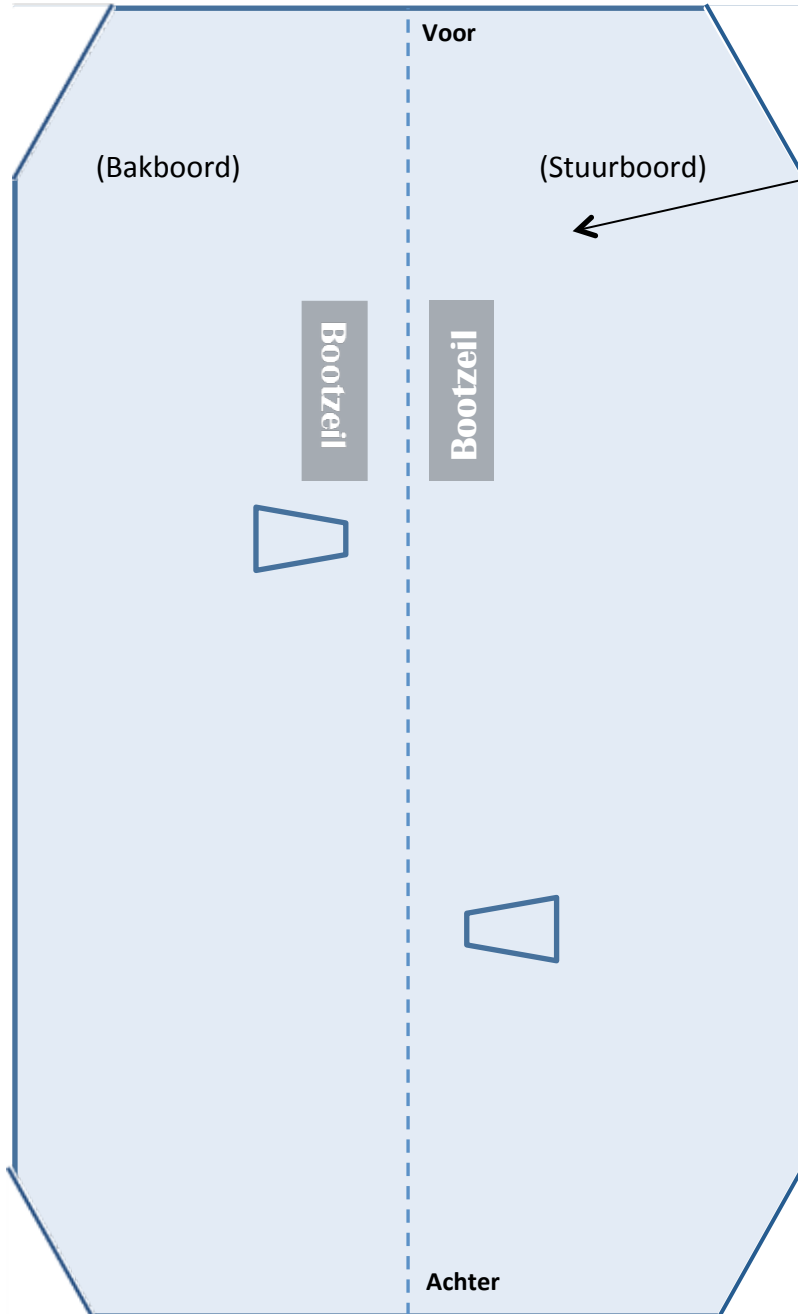

"Bootzeil" Logo = voorzijde boot.



Stap 1: Vouw het doek binnenstebuiten zodat de onderkant met de upper pole-pads zichtbaar worden. Leg vervolgens het doek over de lengte van de boot.

Let op: zorg dat het "Bootzeil" logo aan de voorkant van de boot komt te zitten.

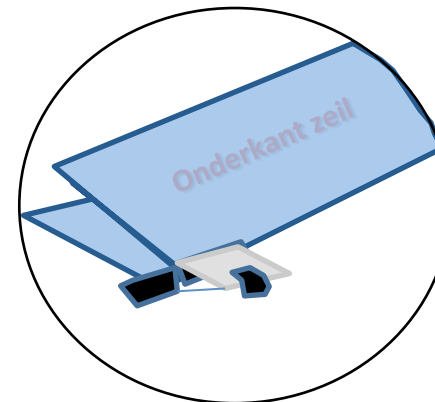

Upper pole-pad

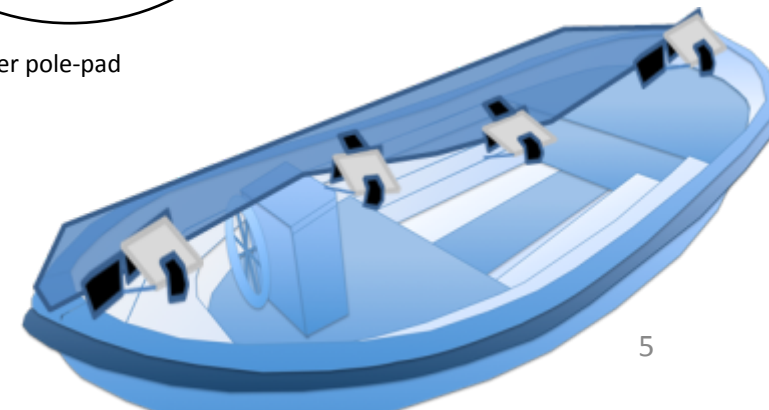

3: Stokhoogte voor en achter bepalen

Geadviseerde hoogte van stokken

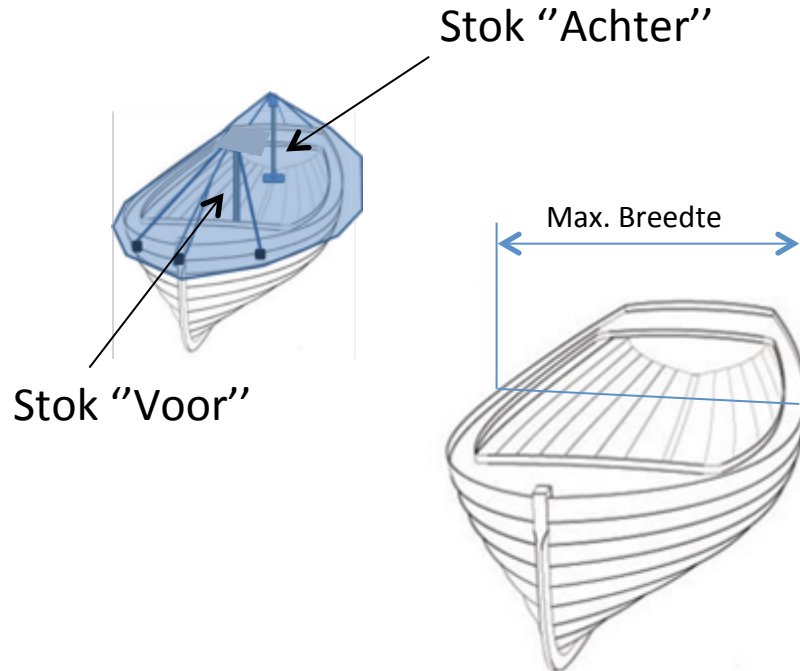

(Max) breedte boot	Lengte stok <u>A1</u>
1.0 – 1.6 m	50-55 cm (marge 8cm) Kuipzeil : 30 cm
1.6 – 2.3 m	55-60 cm (marge 8cm) Kuipzeil : 40 cm
2.3 – 2.8 m	55-65 cm (marge 8cm)
2.8 – 3.4 m	65-75 cm (marge 8cm)
3.4 – 3.9 m	70-80 cm (marge 8cm)

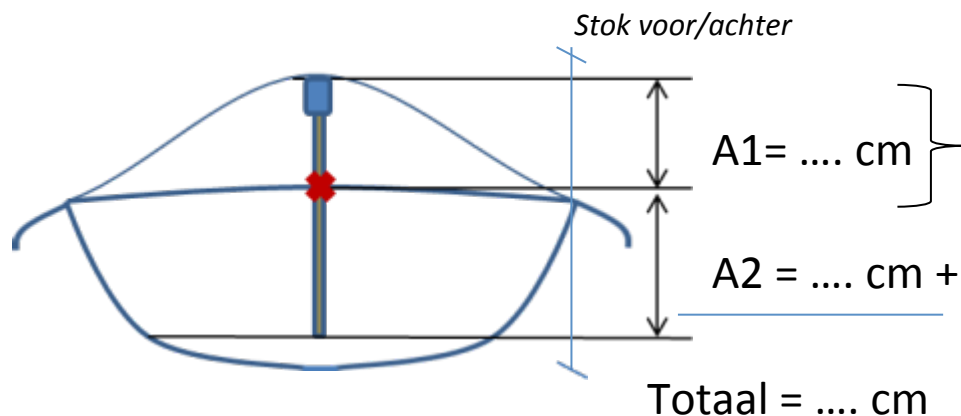

Stap 1: Meet de breedte van uw boot op. Zorg ervoor dat dit de "maximale" breedte is van uw boot.

Stap 2: lees uit de tabel af wat lengte A1 is en neem over.



Let op: Lengte A1 is de lengte vanaf de rand van de kuip.

Lengte A2 is de lengte gemeten van het diepste punt in de boot daar waar je de stok wilt plaatsen (zonder lower pole-pad).

Stap 3: zodra lengte A2 bekend is, telt u A1 erbij op en kunt u de voorste stok op lengte zagen.

Stokhoogte "Achter" = stokhoogte A1 + A2. (het is geen ramp om hier een klein beetje van af te kijken)

4. Stokken voor en achter plaatsen en bevestigen

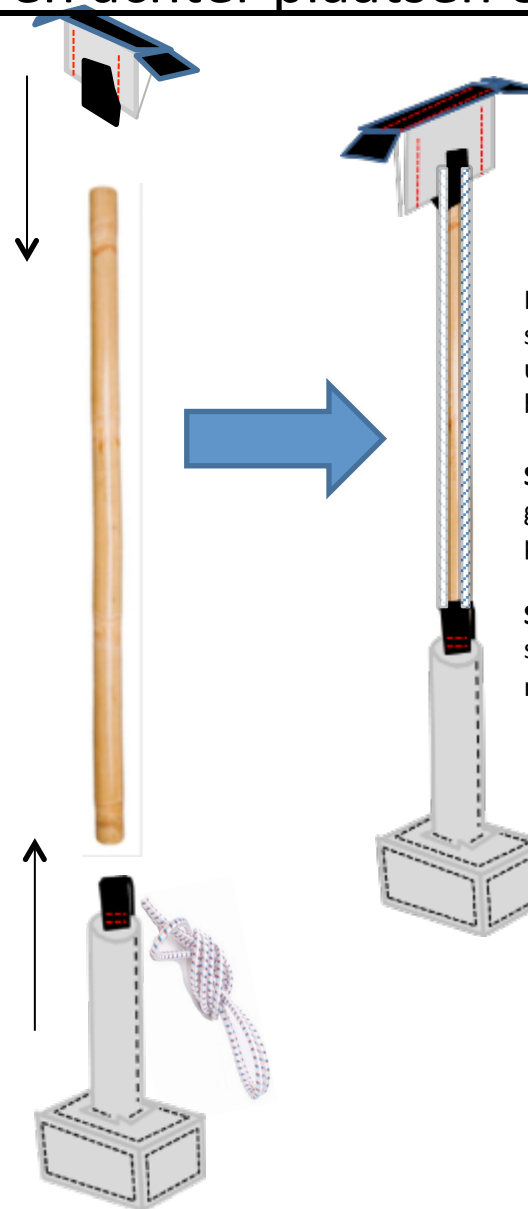
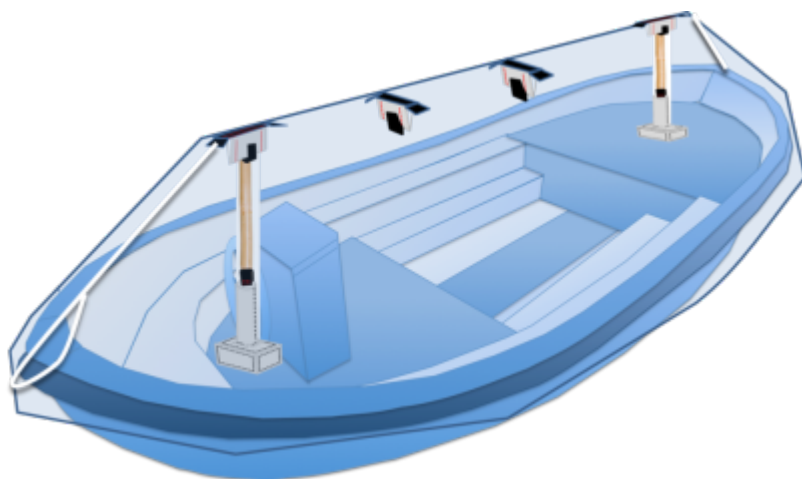
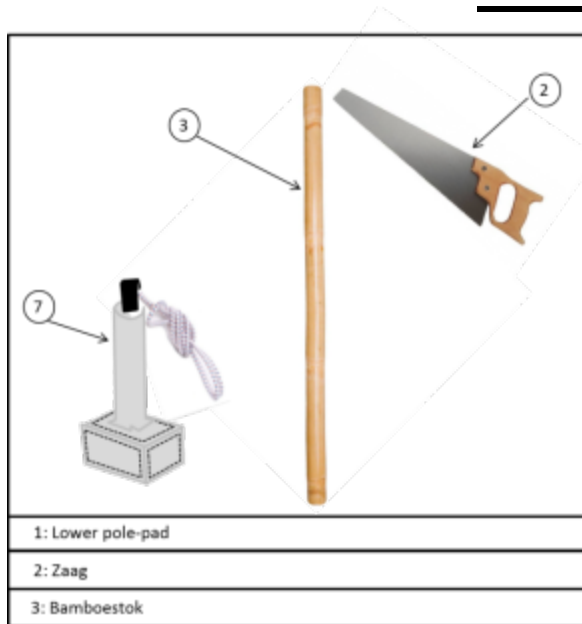

Nadat u de voor- en achterste stok op maat heeft gemaakt kunt u de stok gaan plaatsen en bevestigen aan het zeil.

Stap 1: Plaats de op maat gemaakte stok in de lower pole-pad en het zeil.

Stap 2: Breng het elastiek op spanning door het vast te zetten met minimaal 3 knopen.

5. Lower pole-pads bepalen

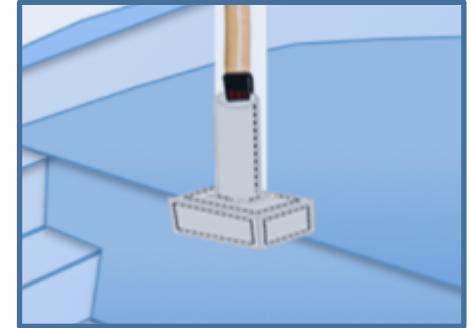
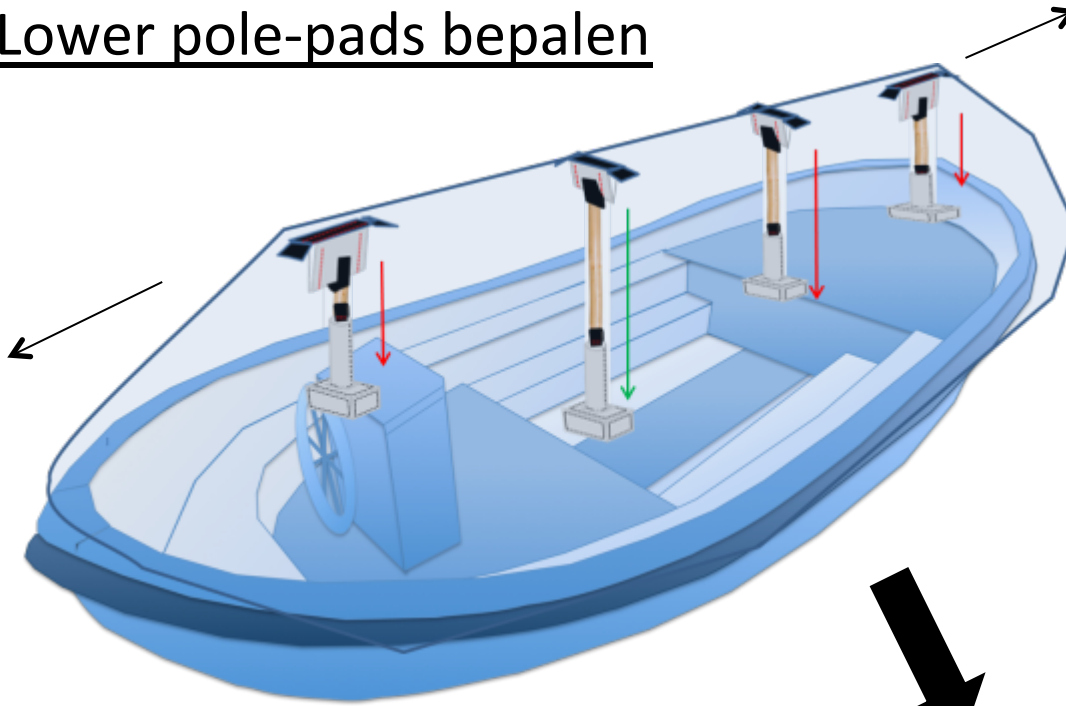

Zorg ervoor dat de lower pole-pads niet op randen bevinden. Dit kan de stok doen verplaatsen en verzakking veroorzaken.

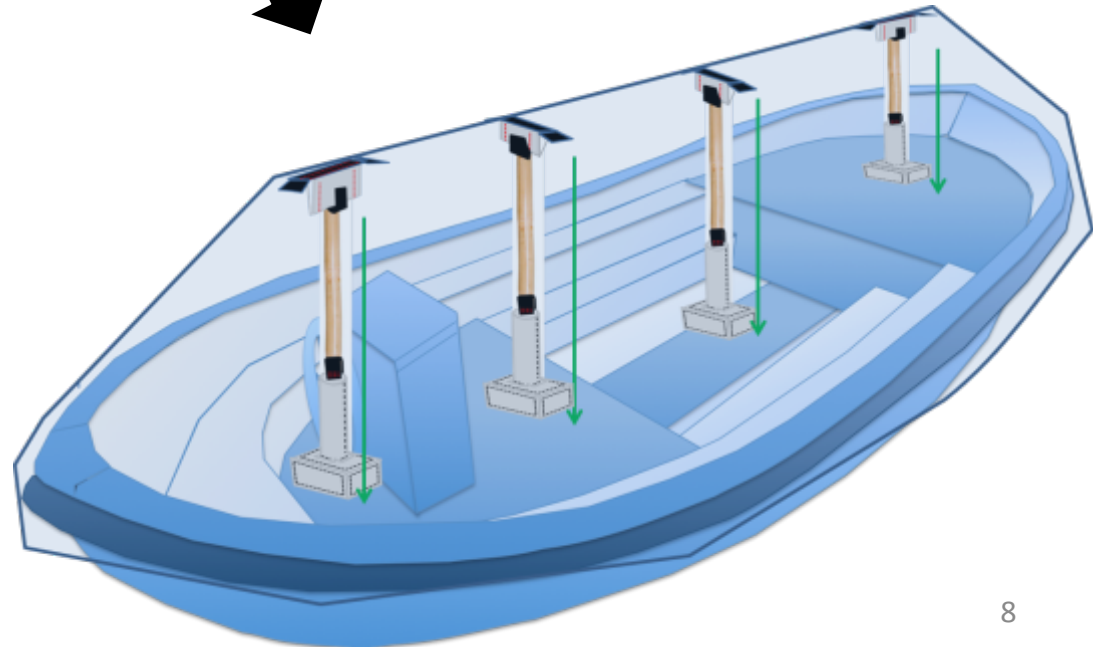
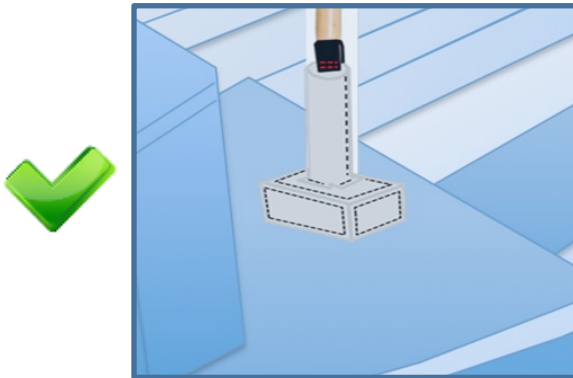

6: Lengte spanning creëren

Elastiek

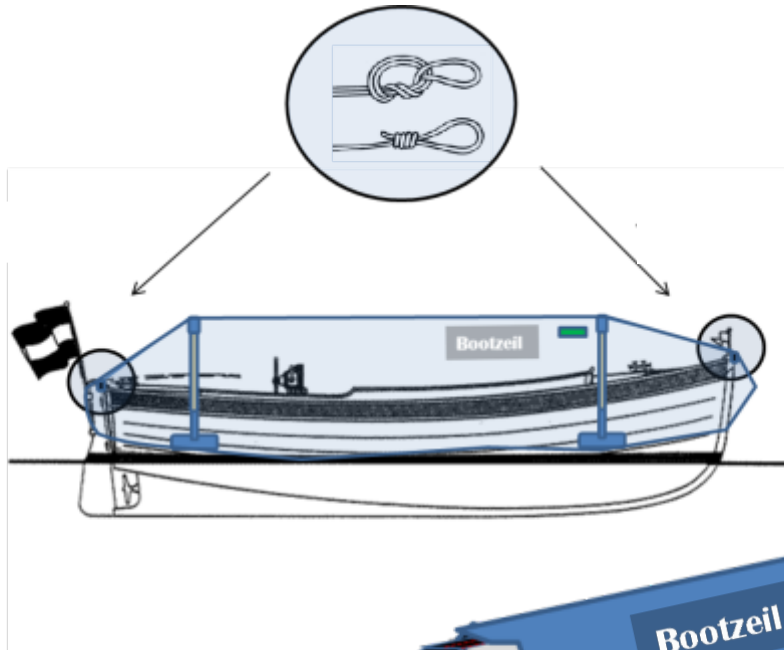

Stap 2: Elastiek (achter) ca +/-135 cm op spanning zetten.

Stap 1: Bevestig het "elastiek" (voorkant zeil) aan de boot d.m.v. een lus aan de voorsteven.



Zorg ervoor dat je aan de voorkant van de boot begint en dat het touw de juiste lengte krijgt: gemiddeld +/-135 cm (afwijken mag).

Zorg dat de stokken op de juiste plekken komen te staan.

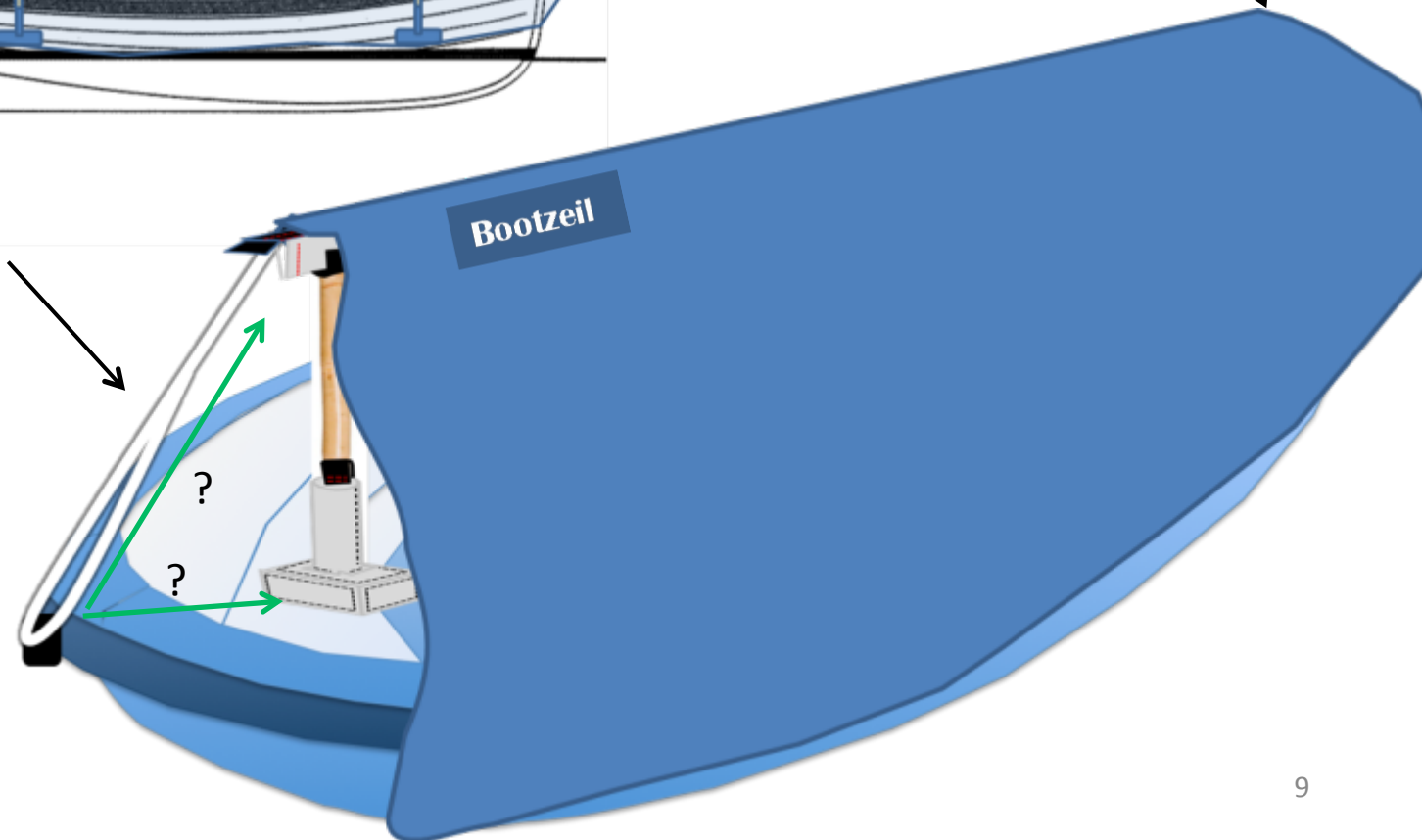

7. spanners (elastiek) bevestigen

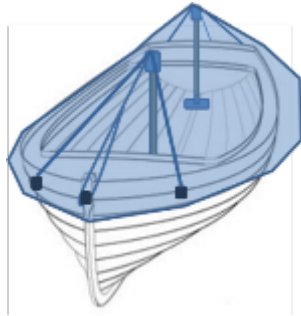

Stap 1: Bevestig de spanners aan de kikers van de boot of aan de neus d.m.v. een lus in het elastiek.

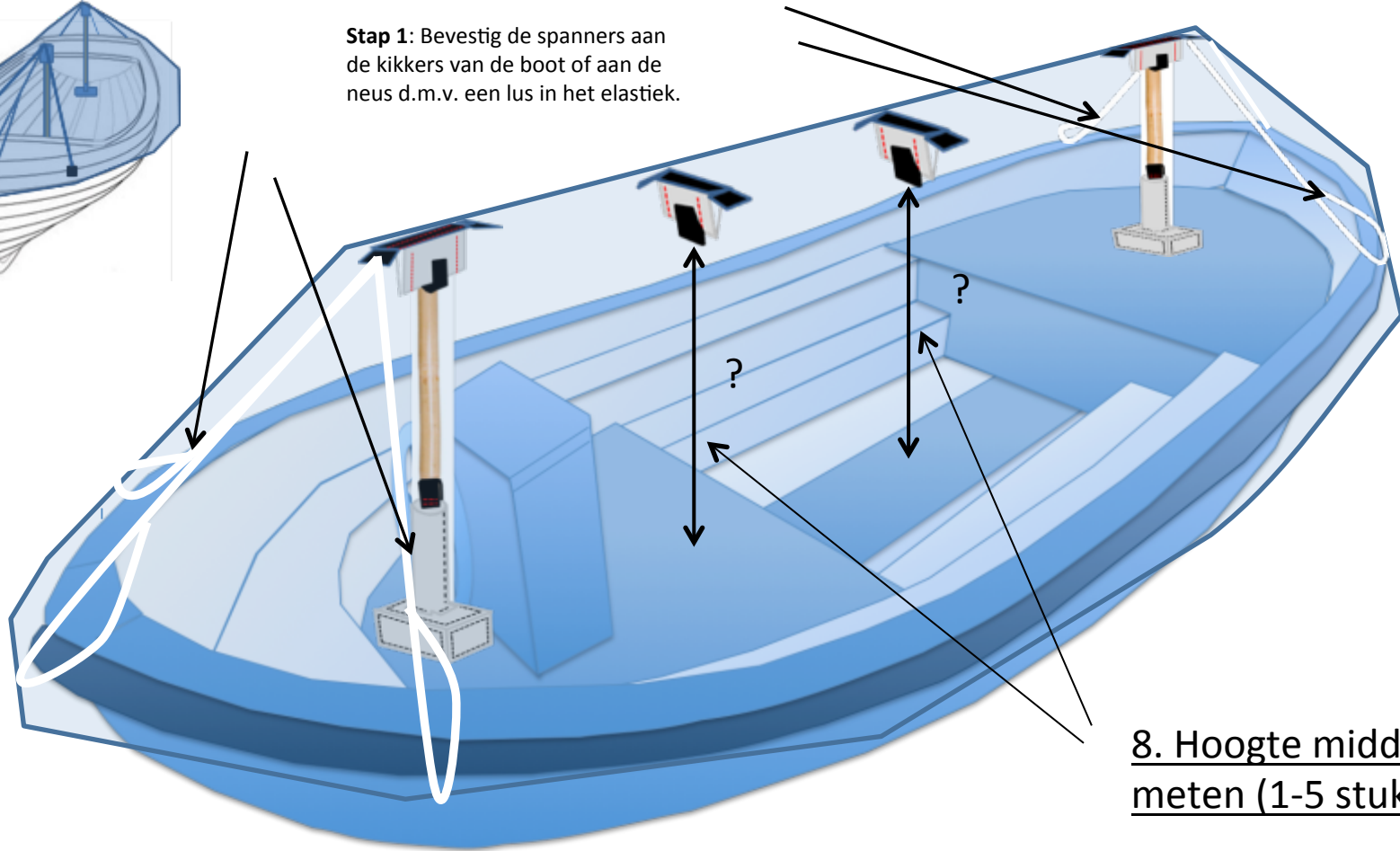

8. Hoogte midden stokken meten (1-5 stuks)

Stap 1: Meet de hoogte van bodem tot aan het zeil, daar waar de midden stokken moeten komen de staan.



Let op: De lengte van de stok is de lengte zonder pads.

9. Midden stokken plaatsen

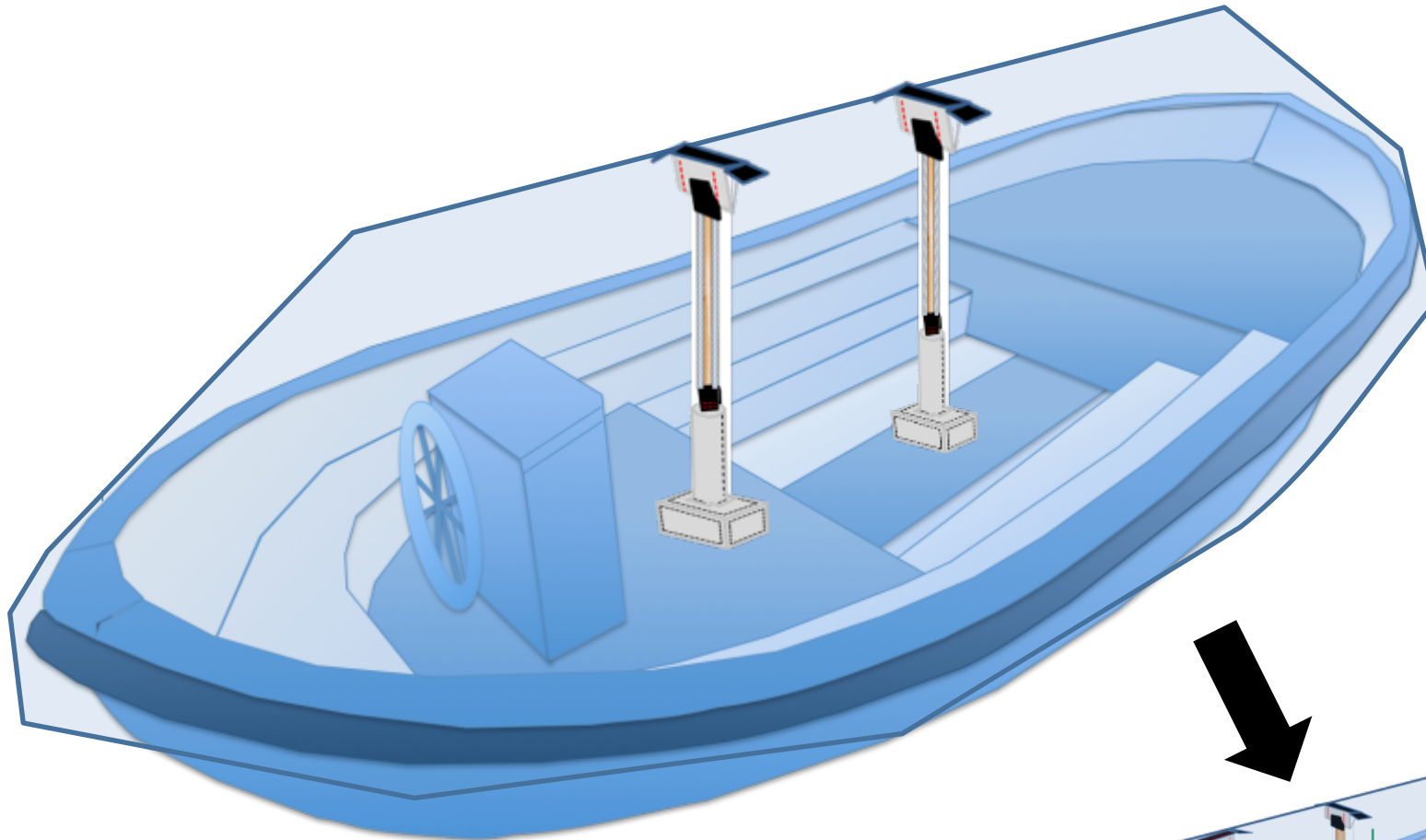

Plaats de midden stokken op dezelfde instructie wijze als stokken voor en achter.

Meet indien gewenst het zeil links en rechts op zodat de nok van het zeil in het midden van de boot loopt. Een simpele markering kan zo bij het uitlijnen helpen.

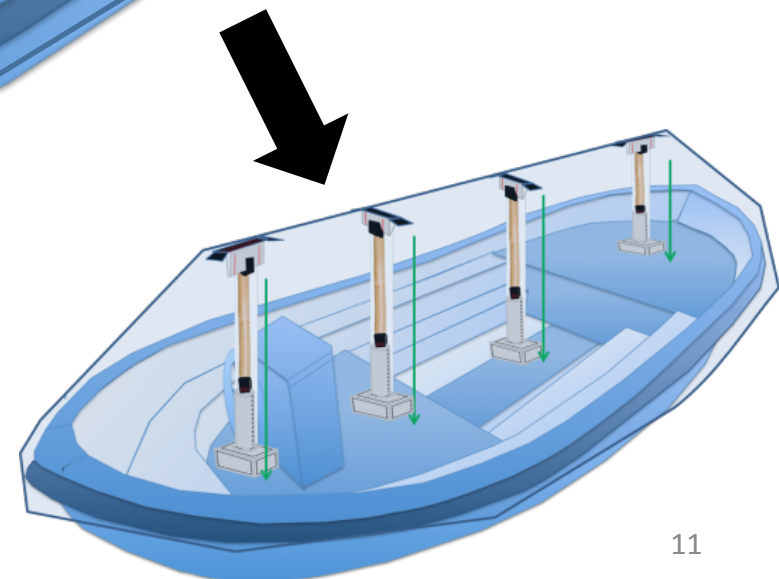

10: Overtollig doek/Rok knippen

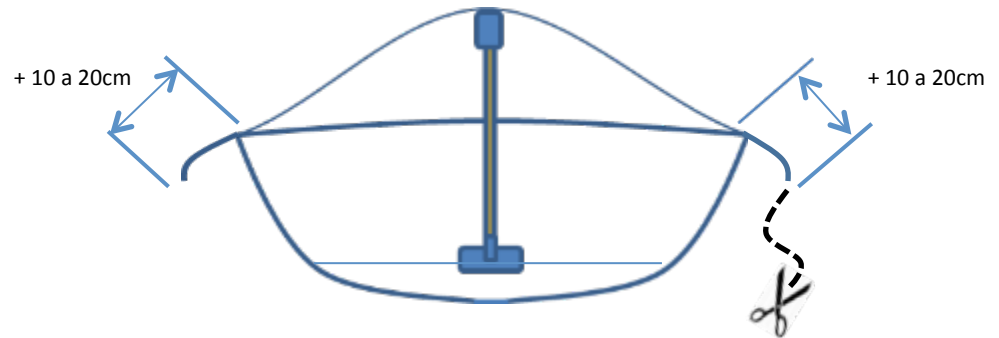
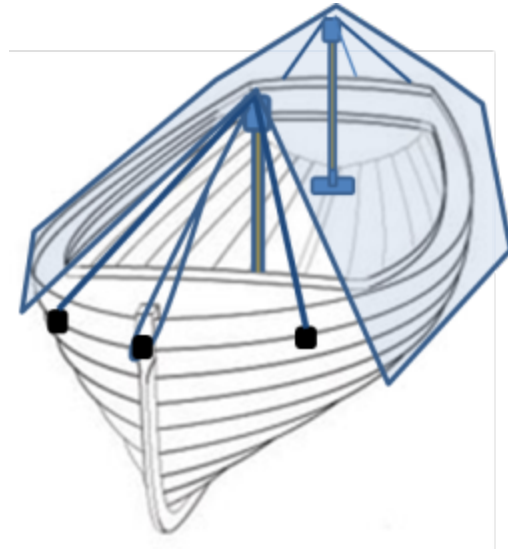

Stap 1: Sla het doek over de boot.
Begin aan de voor- of achterzijde van de boot en
Knip het overtollig doek aan de zijkant van de boot
weg.



Knip het doek niet in één keer rond! Knip eerst 1 meter zijde af en ga naar de volgende stap.

zorg dat het doek 10 a 20 cm overblijft onder de rand om het vervolgens op te rollen en met de Monkey clips vast te zetten.

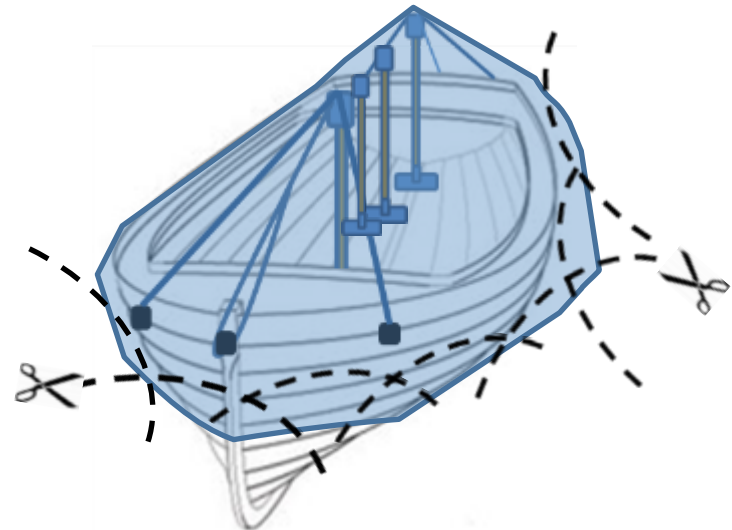

Instructie Monkeyclips

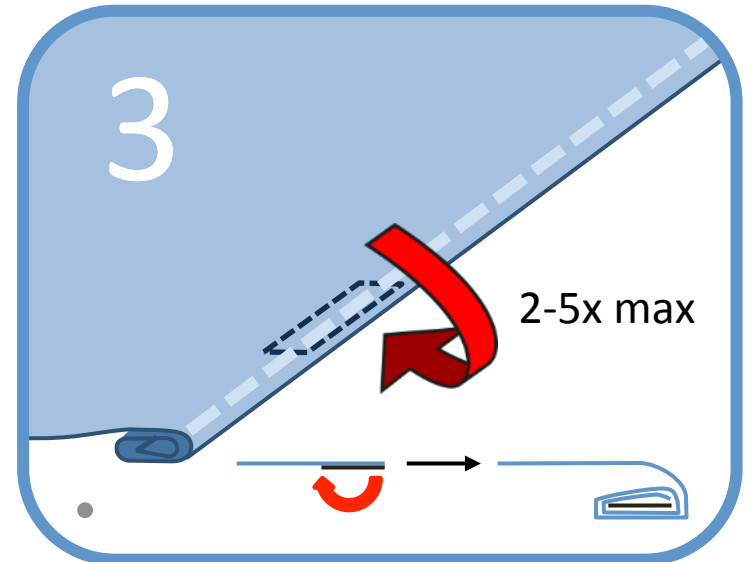
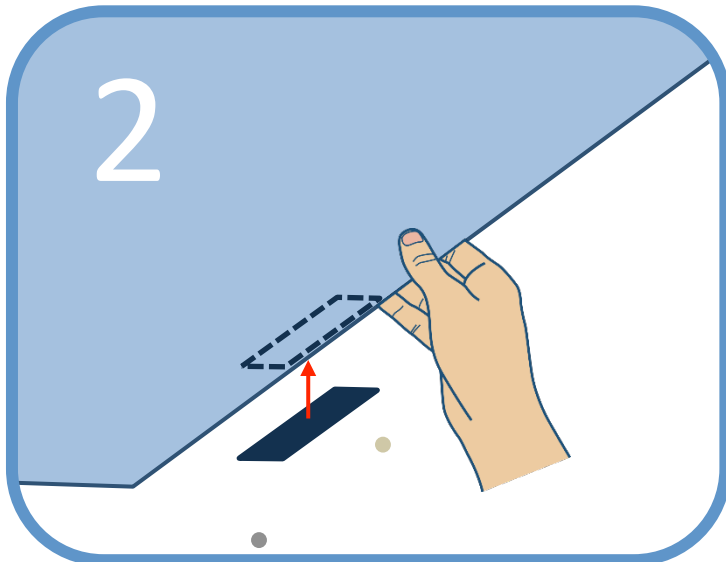
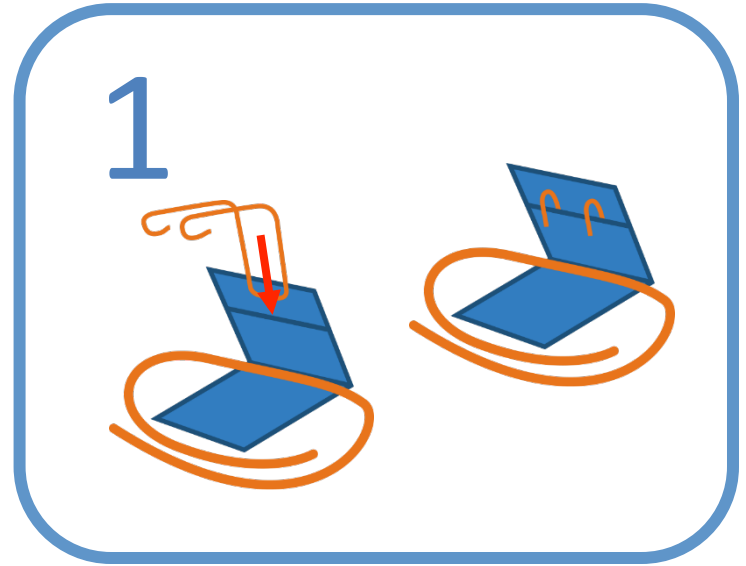
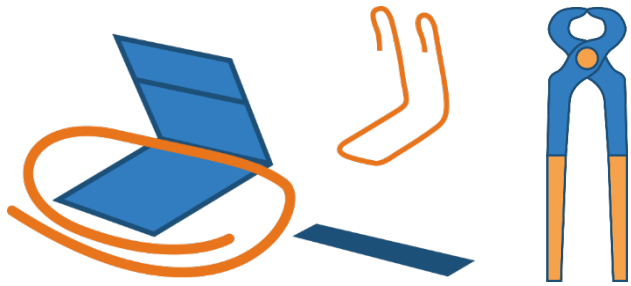

Instructie Monkeyclips

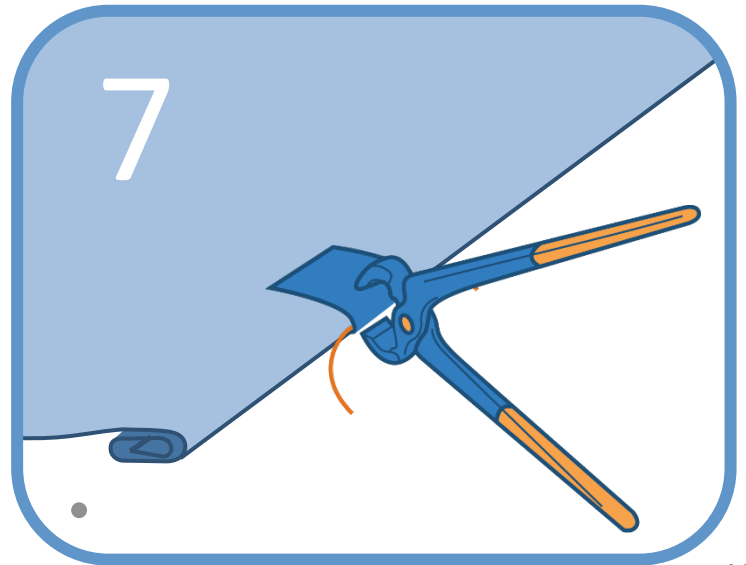
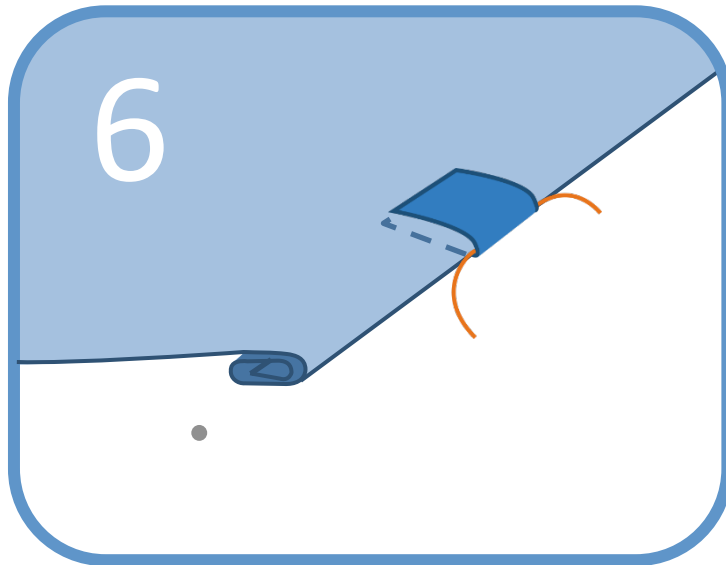
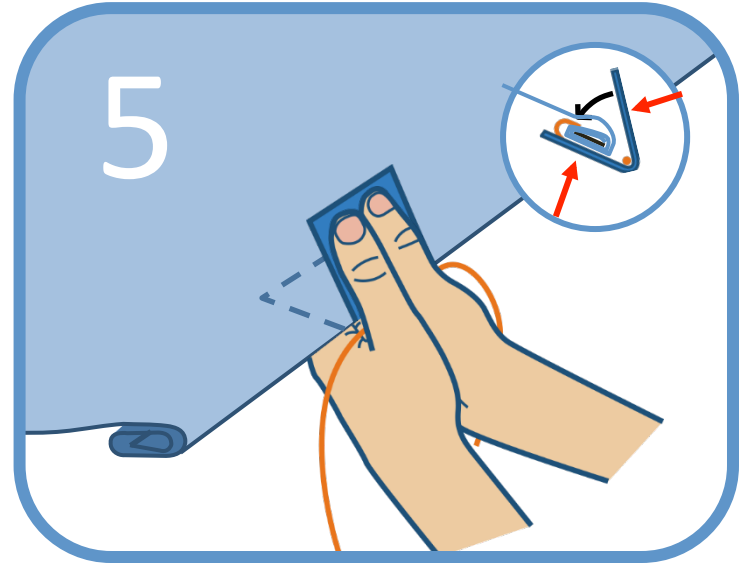
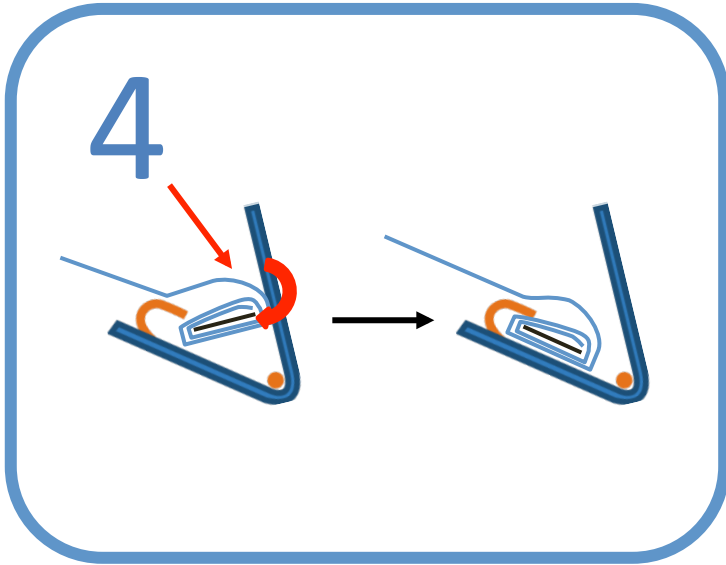

Instructie Drukkers (alleen bij kuipzeil)

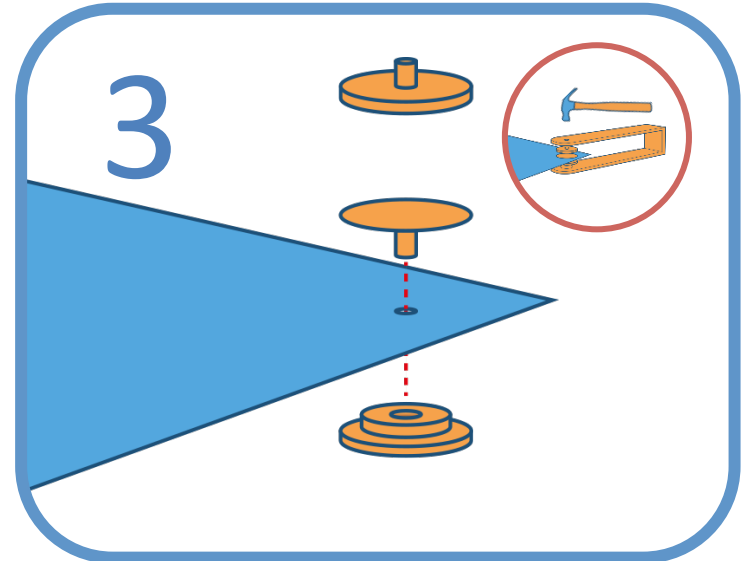
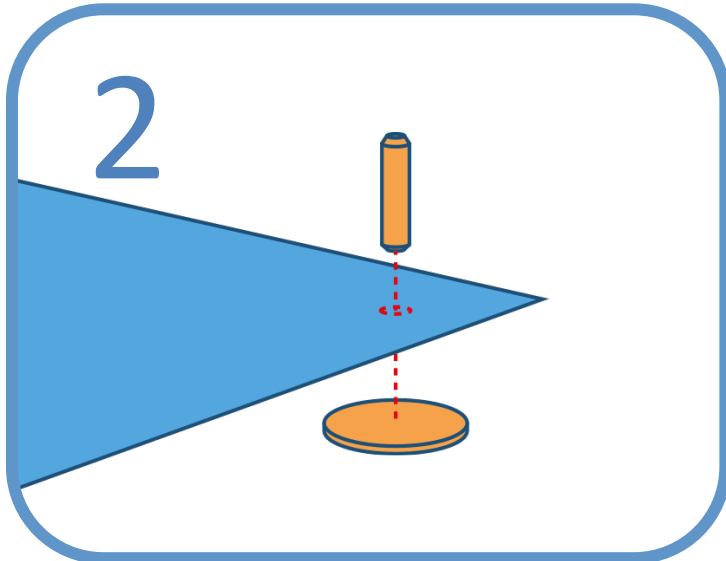
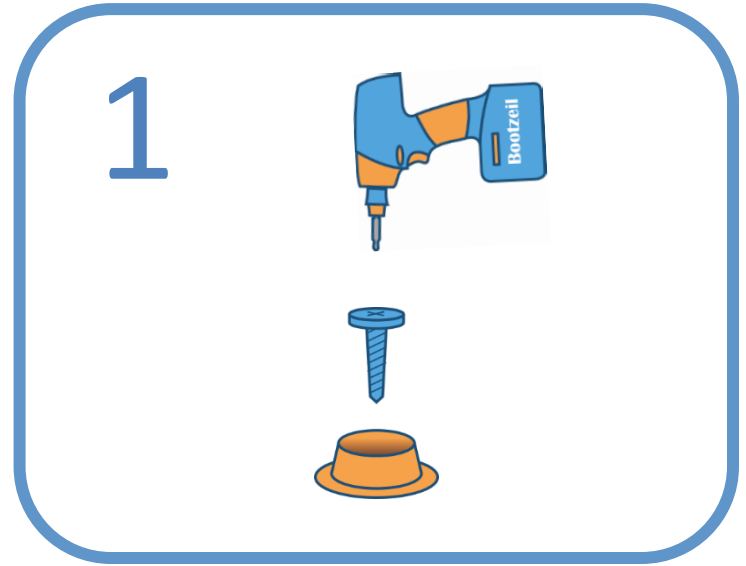
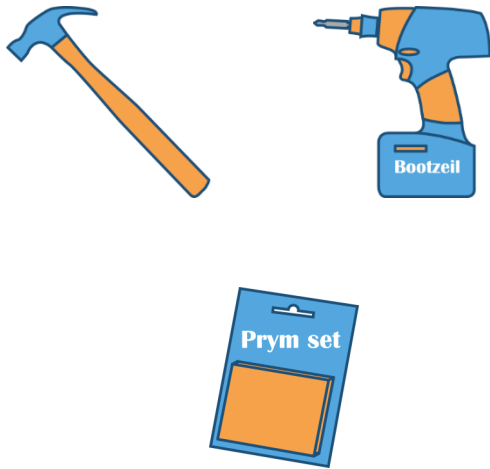

Instructie Drukkers (alleen bij kuipzeil)

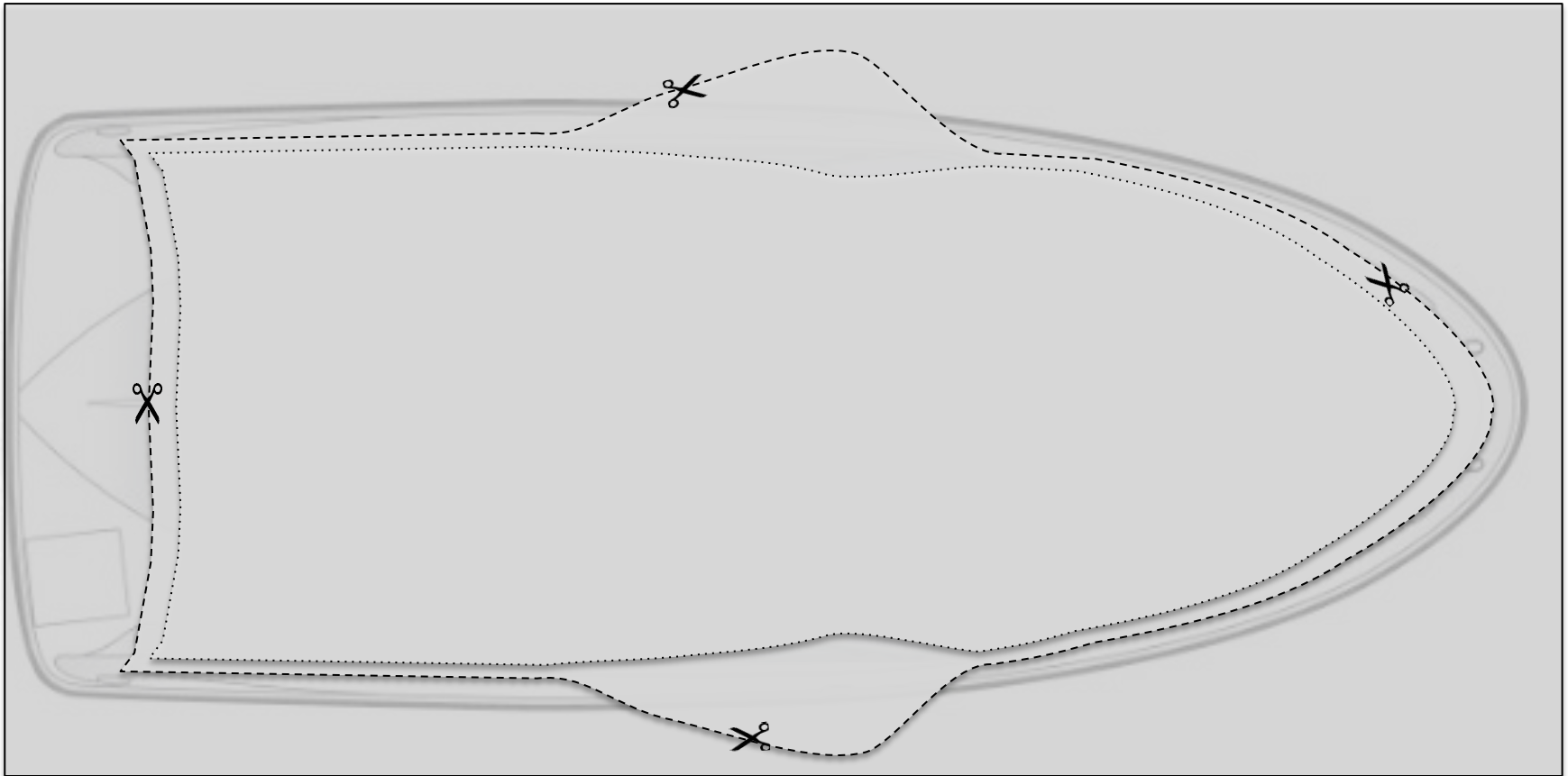
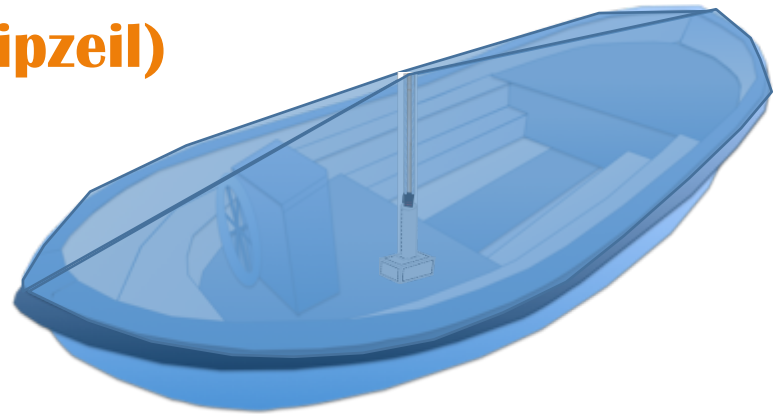

Instructie Drukkers (alleen bij kuipzeil)

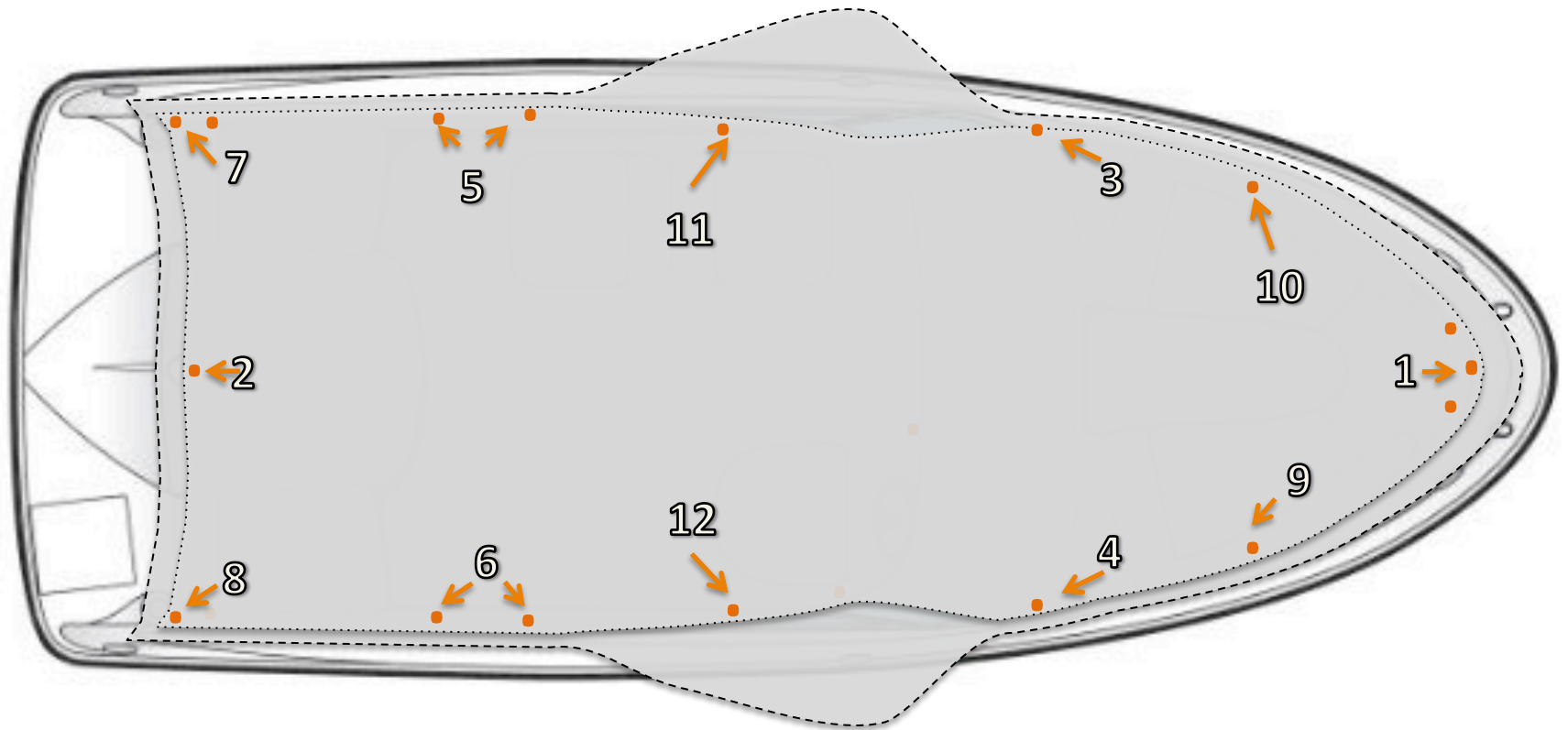
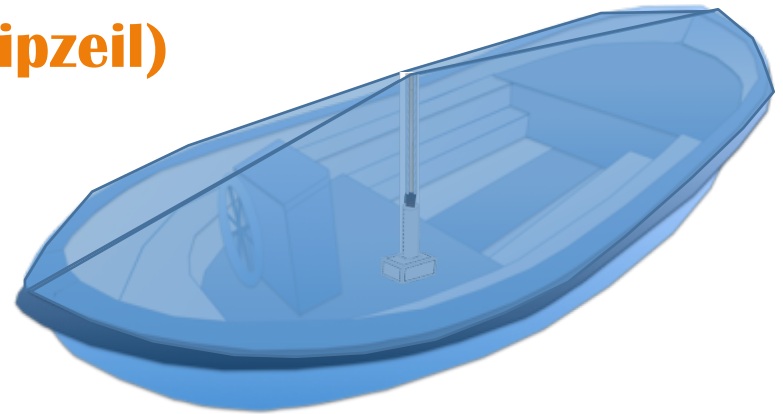

12: Doek oprollen en bevestigen met Monkey clips

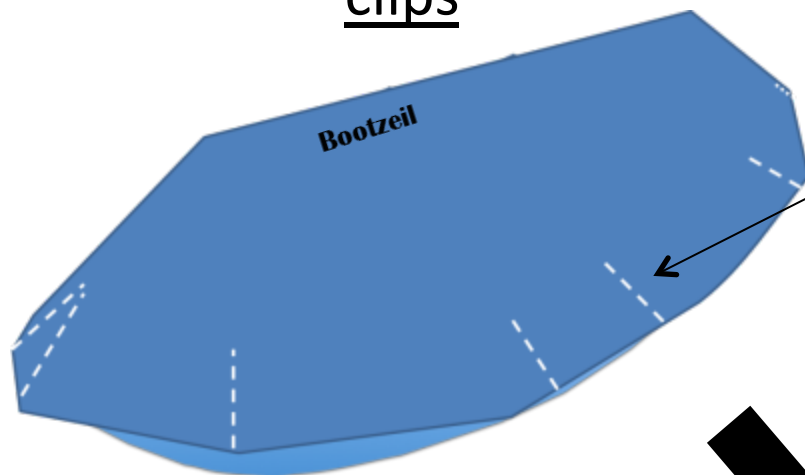

Ref. (referentie) lijnen
U kunt eventueel referentie lijnen / streepjes op het doek / zeil zetten met bijv. pepermuntje. Op deze wijze kunt u het doek aan beide kanten exact gelijk maken.

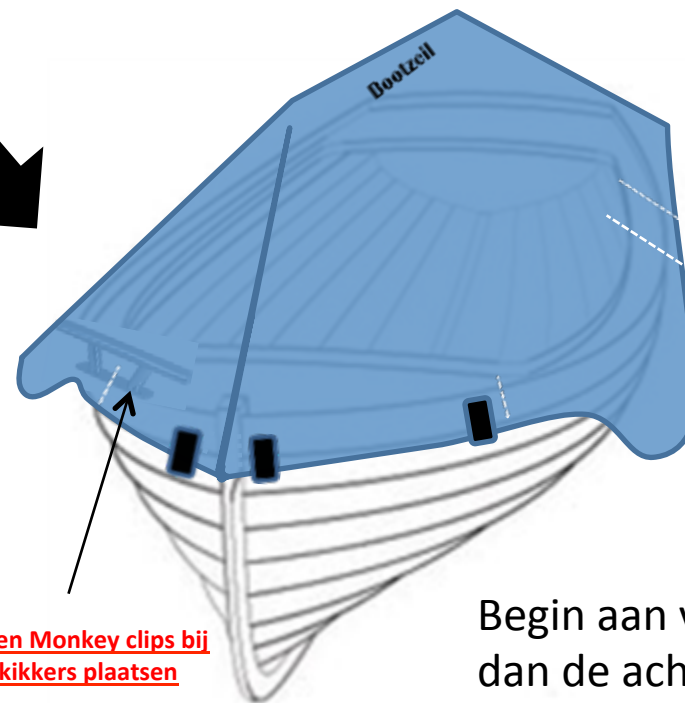

Stap 1: Knip het doek af.

Stap 2: Plaats het "MC" plaatje op de plek daar waar je de Monkey clip wilt bevestigen. (zie "MC" instructie op voorgaande pagina)

Stap 3: Rol het doek op gewenste lengte op.

Begin aan voorzijde en bevestig 4 Monkeyclips, vervolgens 4 Monkeyclips aan de achterzijde, dan de midden delen en werk links/rechts om een goede verhouding te krijgen en het zeil strak te houden.

Stap 4: als alle clips tot stap 3 klaar zijn, dan werk controleren en stap 4 van Monkeyclips uitvoeren; het met de tang aanknippen.



Geen Monkey clips bij de kikers plaatsen

Begin aan voorzijde, dan de achterzijde

13: Optie A: aanbrengen van bevestigingsknoppen

Plaats de knoppen altijd aan de onderkant van de stootrand of kabelaring voor een mooi resultaat.

Mocht u geen stootrand hebben kunt u de knoppen heel voorzichtig in de boot monteren.

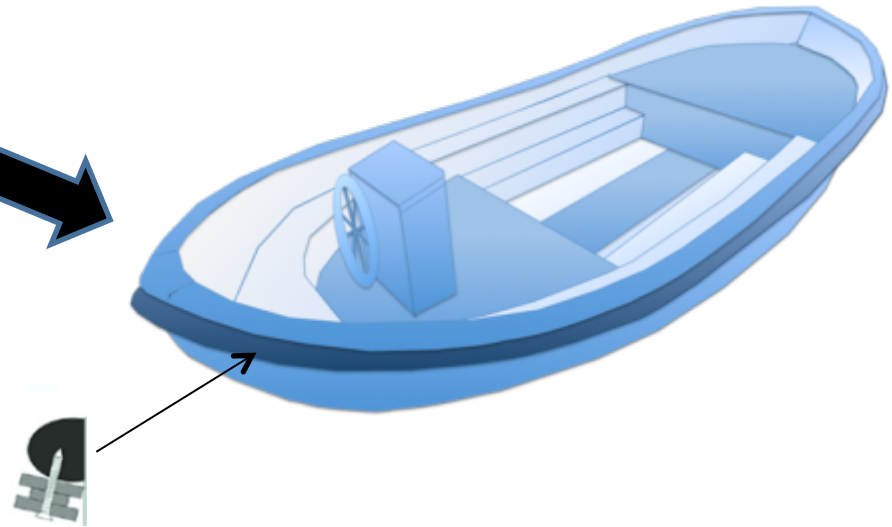

* Houd rekening met de plaats van de elastieken.
De doppen moeten hier zo precies mogelijk onder komen.

Monteer de bevestigingsknoppen op de volgende manier.

Schroeven:

- Boor eerst een gaatje voor*.
- Schroef de dop vast in het voorgeboorde gat.

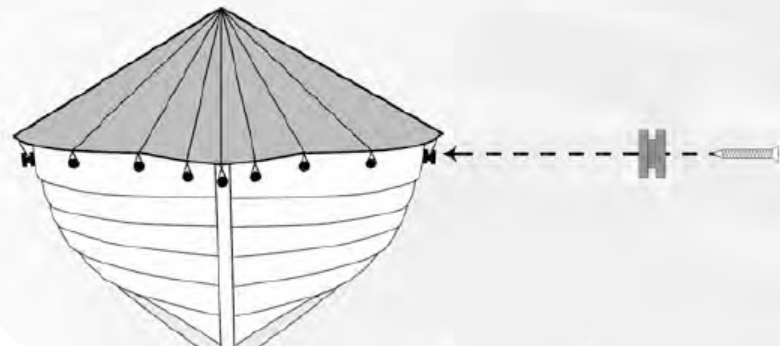

13.1: Aanbrengen van bevestigingsknoppen

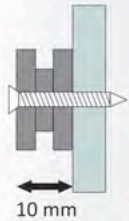

Polyester / Hout
Materiaal

Schroef: Zelftappend RVS
Dikte: **4.8** mm
Lengte: 20-25 mm
(wanddikte boot + 2mm marge)
Boor: **4** mm houtboor

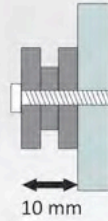

Ijzer / Staal/ Aluminium
Materiaal

Schroef: Zelftappend RVS
Dikte: **4.8**mm
Lengte: 15-17 mm
(wanddikte boot + 2mm marge)
Boor: **4** mm metaalboor

3: Bevestiging



Kabelaring / Rubberen stootrand

Kabelaring: Zet de boormachine op een lage stand. Zo voorkomt u dat u het touw kapot trekt.

Rubberen stootrand: Als uw stootrand een harde kern heeft, dan moet u een klein gaatje voorboren.

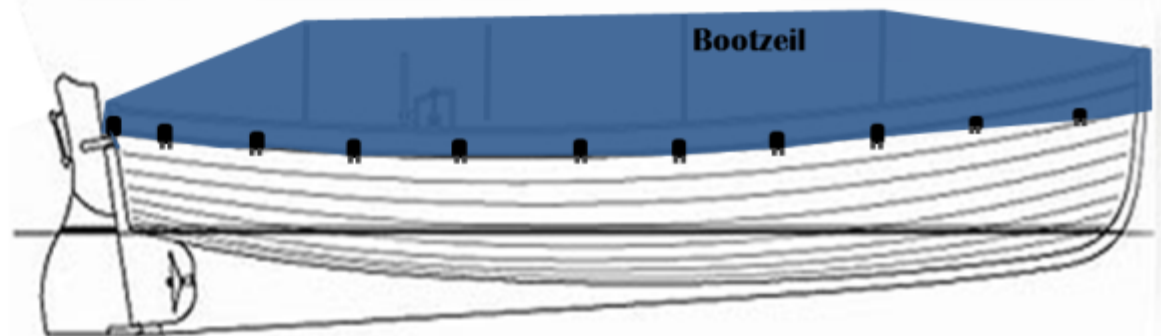

Aanbrengen van het Span-Fix systeem (optioneel)

1 Alvorens het aanbrengen van het Span-Fix systeem is het belangrijk om te bepalen waar u de spangesp wilt hebben, Bootzeil raad aan om de spangesp aan de achterkant van de boot uit te laten komen. Eventueel aan de zijkant kan ook.

 Plaats de spangesp nooit zonder overleg met Bootzeil aan de voorkant!!

2 Zorg dat de lijn ruim rondom de boot gelegd wordt, zorg in dit stadium liever voor te veel lijn, dan te weinig. (afknippen kan altijd nog)

 Als het kan voer de Span-Fix dan buiten om de buitenboord motor)



3 Knoop de elastiekjes van de monkeyclips aan het koord vast

15: Op- en afzetten ShapeX & kuipzeil

Opzetten dekzeil

1: Groen = Stuurboord

A: Stokken loodrecht in midden

B: Elastieken voor en achter vast

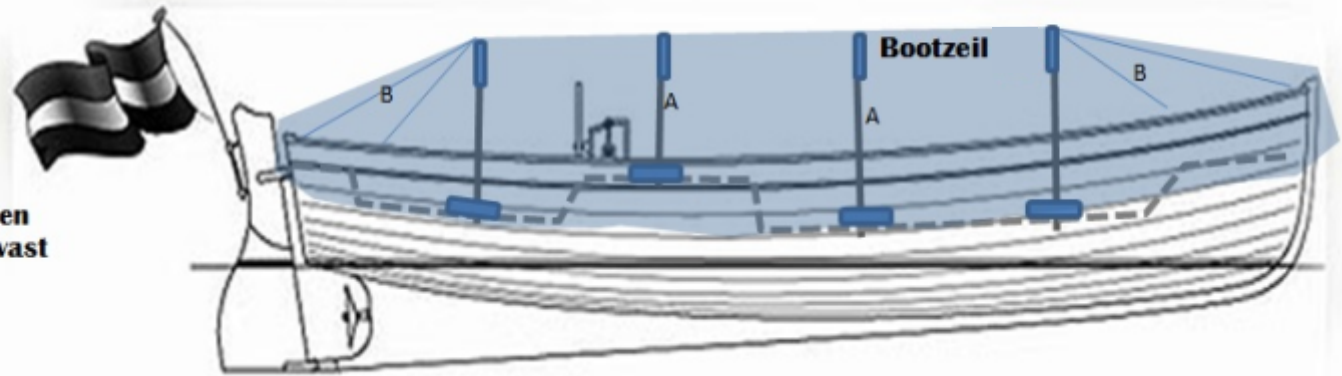

2: Korte elastieken vastmaken

- Trek alleen aan elastiek
- Begin bij voor- of achter zijde
- Zet elastieken vast om en om, stuurboord, bakboord
- Laat stokken aan zeil zitten

3: Afhalen

- Haal enkele elastieken los van bevestigingskop (boot)
- Stap in de boot, haal alle korte elastieken los
- Maak grote elastieken los (B)
- Laat stokken aan zeil zitten
- Rol het zeil op. Bij grote dekzeilen: rol voor en achterzijde naar elkaar toe op.

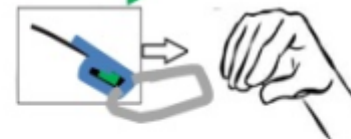
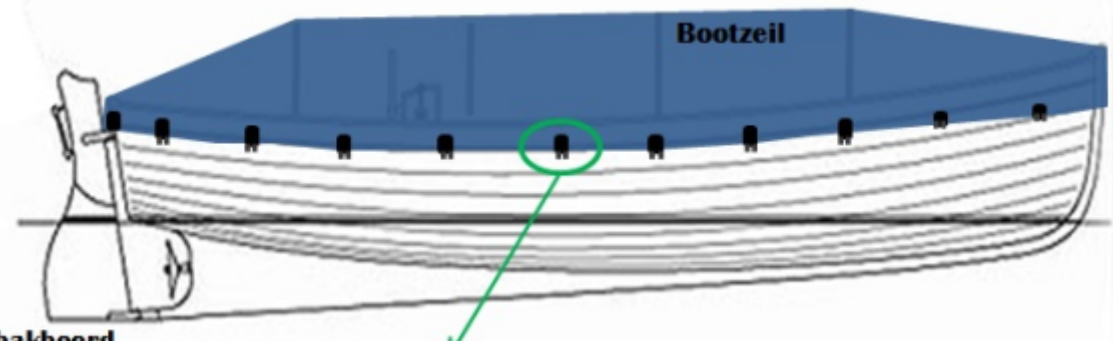

! Alleen trekken aan elastiek !



Heeft u al:

Een buitenkeuken of
tuinmeubel hoest?



www.bootzeil.nl