

Bootzeil

ShapeX Motorkruisers

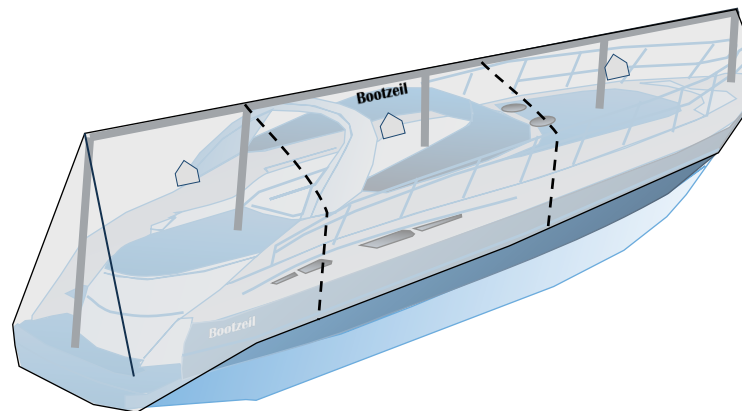

Instructie installeren ShapeX motorkruisers

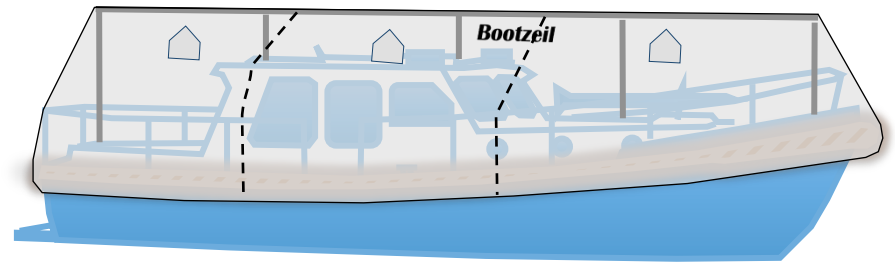
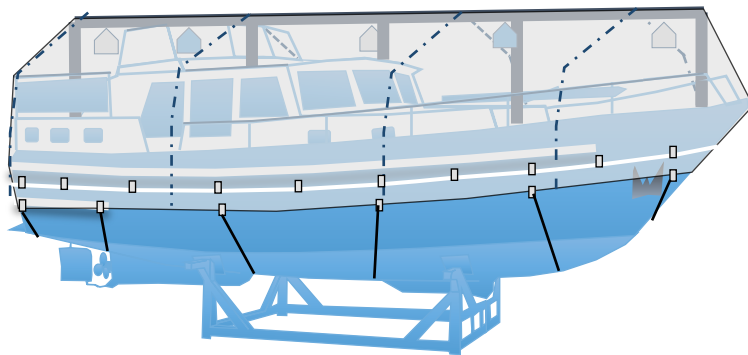
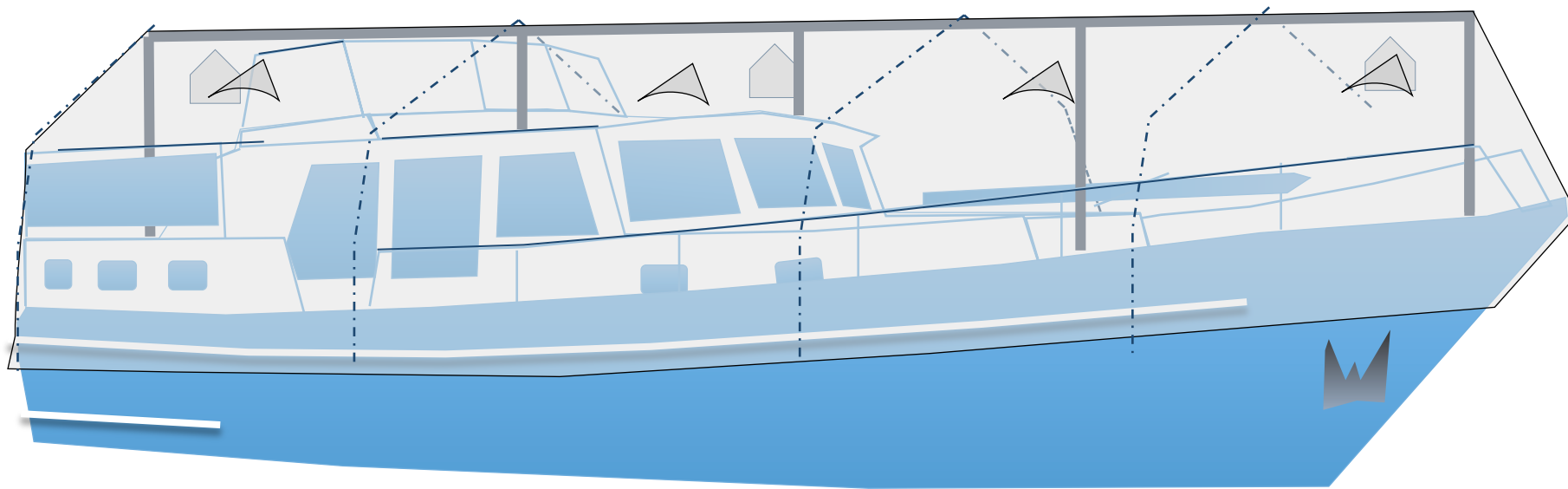

Installatie filmpjes:

Bekijk voor u het zeil gaat installeren de filmpjes online, een goede voorbereiding is het halve werk. www.Bootzeil.nl/instructie-handleidingen-download/

Installatie Service:

U kunt de Installatie ook laten uitvoeren door ervaren installateurs
Bel 023 – 521 96 92 of stuur een mail naar: info@bootzeil.nl

Winter care Service:

- Jaarlijks opzetten
- Tussentijdse controle
- Jaarlijks afhalen
- Jaarlijkse onderhoud
- Opslag in de zomer

Onze trots







Bootzeil is de meest innovatieve bootzeilen maker van dit moment. Wij presenteren u dan ook met trots het "Shape-X" pakket, waarmee u zelf uw eigen Bootzeil creëert. Doormiddel van handige onderdelen, speciale las-lijm en hoge kwaliteit "Endurance+" zeildoek, kunt u makkelijk de plaats van de onderdelen bepalen en uw zeil helemaal op maat maken zoals u dat wilt. Wij wensen u namens het gehele Bootzeil Shape-X team en haar ontwikkelingspartners van Heytex en 3M Venture tape veel succes en plezier bij het maken van uw eigen maatzeil.



Disclaimer

- Lees voordat uw begint de gehele handleiding door, om een beeld te krijgen van het totaalproces.
- Lijm kan verkleuren, als het in contact met Uv-licht komt.
- Tape kan taperesten achterlaten als het er af gehaald wordt.
- Lijm moet tenminste 24 uur drogen voordat er spanning op het onderdeel gezet mag worden. Bij temperaturen onder de 18 graden is de lijm al uitgehard na ongeveer 1 uur.
- Stappen dienen in de juiste volgorde gevolgd te worden, om mistappen te voorkomen (dus geen stappen overslaan en alle waarschuwingen lezen).
- Neem contact op met Bootzeil (023- 521 9692) of raadpleeg de hulp video's op de website (<http://www.bootzeil.nl/Alle-instructies-sp-6.html>) als u handelingen niet begrijpt. In het pakket zitten namelijk precies genoeg onderdelen voor het maken van één zeil. Mocht u een fout gemaakt hebben, kunt onderdelen nader bestellen (probeer dit te voorkomen voor uw eigen gemak).
- Het zeil kan tegen sneeuw belasting. Echter raadt Bootzeil aan extreme hoeveelheden sneeuw te verwijderen.
- Om deze installatie te kunnen uitvoeren heeft u een frame nodig op de boot waar het zeil overheen kan. Hiervoor kan het Bootzeil Hurricane frame worden gebruikt, maar u kunt ook een zelfgemaakt frame gebruiken.

| | |
|---|----|
| Symbolenlijst | 6 |
| Het pakket & benodigdheden | 7 |
| Lijminstructies | 8 |
| Indeling dekzeil | 11 |
| Frame plaatsen | 12 |
| Achterzeil opmaat maken | 13 |
| Vastzetten 8 lussen | 14 |
| Bepaling achterzijde | 16 |
| Achterzijde bewerken (Davits) | 21 |
| Lussen rondom vastzetten | 25 |
| Rok bewerken | 26 |
| Plaatsen landvasten | 27 |
| Voorzijde bewerken | 28 |
| Pianosluiting | 29 |
| Zeil verstevigen | 31 |
| Spanfix, Boot in het water / Boot op het land | 32 |
| Zeil opzetten na eerste installatie | 34 |
| Tips | 35 |
| Vraag & antwoord | 36 |

| | |
|---|---|
|  | De acties moeten op de boot worden uitgevoerd. |
|  | De acties moeten op de kant worden uitgevoerd. |
|  | Wijst op belangrijke acties die fouten kunnen voorkomen. |
|  | Toevoegende informatie. |
|  | Een handigheid die kan helpen bij de installatie van het zeil. |
|  | Lees bij dit symbool altijd goed de lijminstructies door. Er zal gelijmd moeten worden. |

Het pakket & benodigdheden

Extra benodigdheden

- Een frame (Bootzeil adviseert het 'Hurricane' frame)
- Relatief rustige dag, niet te veel regen, niet te veel wind
- Aansteker
- Rolmaat
- Goedkoop bouwzeil van ca 4x4 meter, of schone ondergrond (niet altijd noodzakelijk)
- Eenmalige installatie kan met 1 persoon, 2 personen is handiger

Vorbereiding

- Lees eerst gehele instructie
- Controleer het pakket

TIP

Bewaar uw spullen van het ShapeX pakket en overig zeil, zo kunt u wanneer nodig gemakkelijk herstellen.

Segmenten

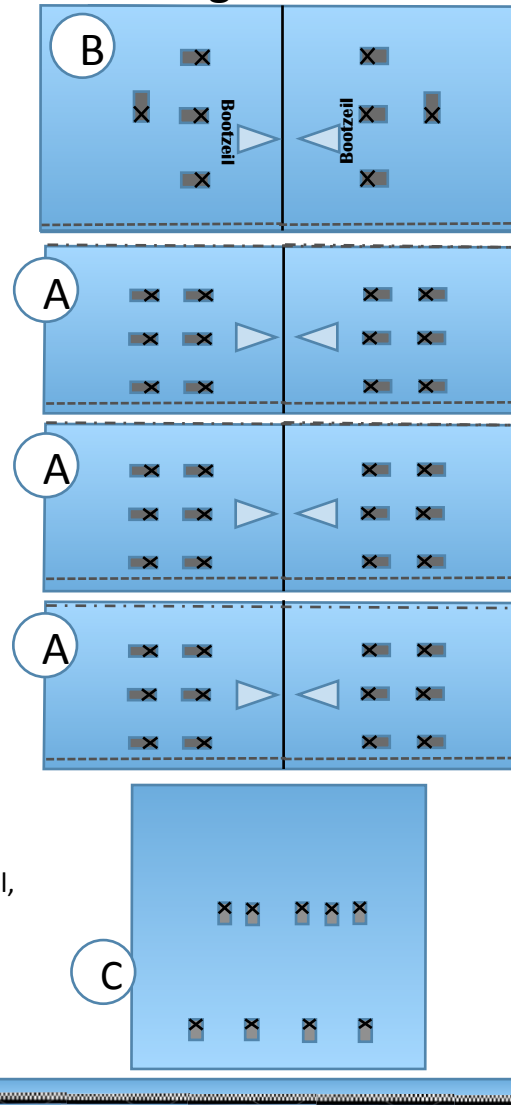

Het aantal segmenten kan verschillen i.v.m. de lengte van uw boot.

Pad pakket

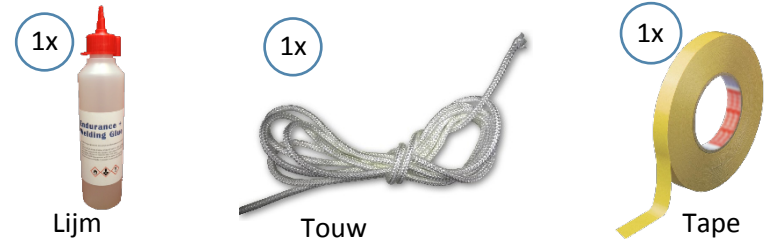
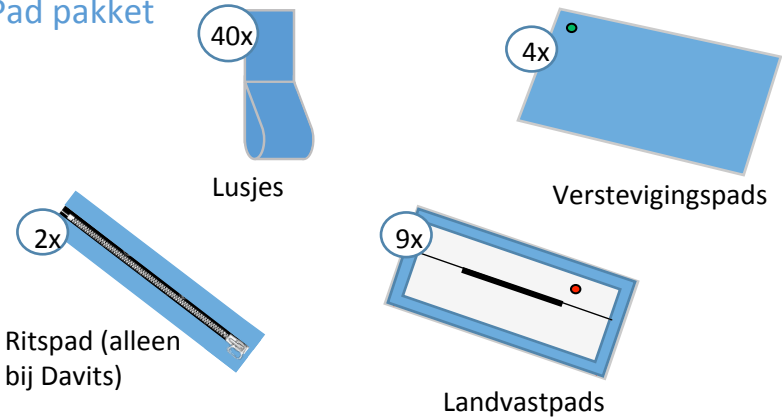



Lijminstructies

Fase 1

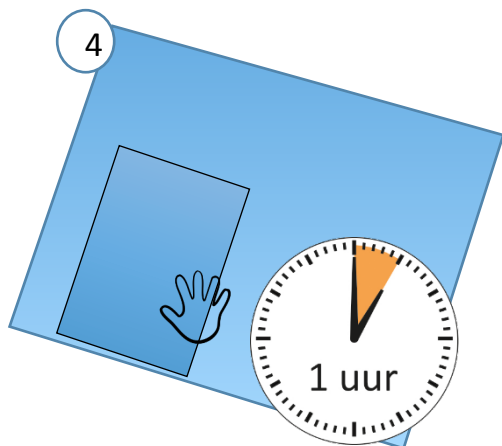
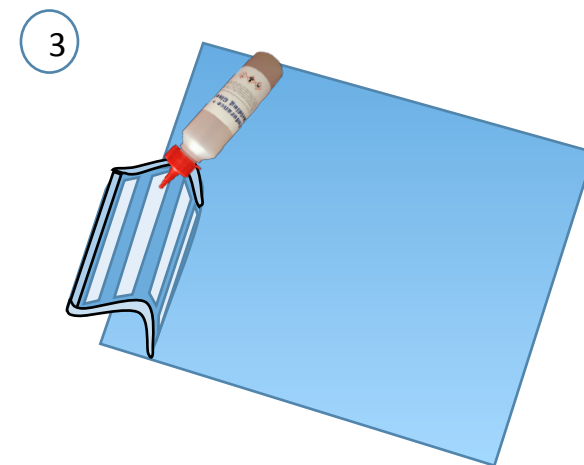
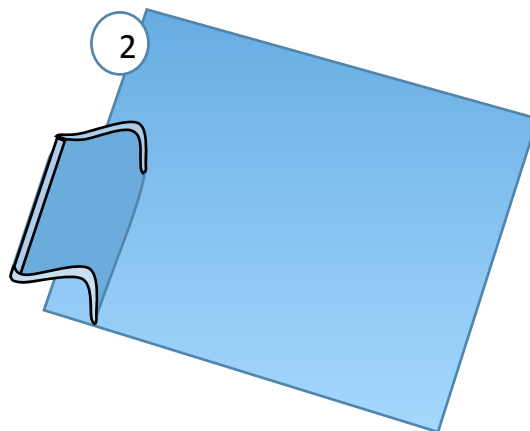
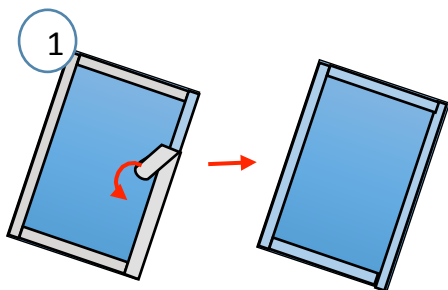

De lijm kan verkleuren door Uv-licht, dus zorg ervoor dat de lijm alleen onder het onderdeel zit. Mocht de lijm toch onder het onderdeel uitgekomen zijn, probeer het zo snel mogelijk weg te vegen met een doek.

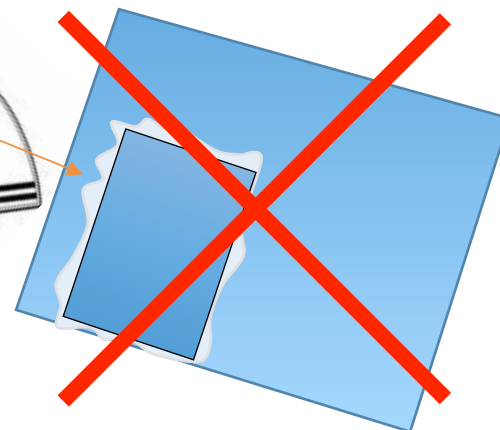
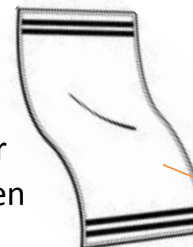

Om lijmresten te voorkomen kunt u rond de plek waar de pad geplaatst zal worden, schilders tape aanbrengen, zo komt de overige lijm op de schilders tape i.p.v. het doek.



Lijminstructies

Fase 2: lijm

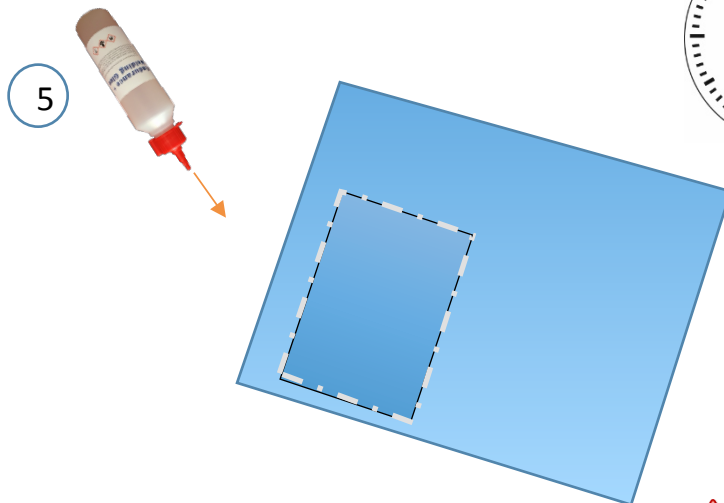

Wees voorzichtig met de dosering, het is te zien als het overmatig gebruikt wordt.



Wij raden het aan de lijm eerst te proberen op de onderzijde van het zeil e.d. om gevoel voor het doseren te krijgen.



Aanvullende informatie over de lijm!

H225 - Licht ontvlambare vloeistof en damp

H319 - Veroorzaakt ernstige oogirritatie

H335 - Kan irritatie van de luchtwegen veroorzaken.

Aanvullende Gevareninformatie:

EUH019 - Kan ontplofbare peroxiden vormen

Voorzorgsmaatregelen

P210 - Verwijderd houden van warmte/vonken/open vuur/hete oppervlakken en andere ontstekingsbronnen. - Niet roken.

P261 - Inademing van stof/rook/gas/nevel/damp vermijden.

P305+P351+P338 - BIJ CONTACT MET DE OGEN: voorzichtig afspoelen met water gedurende een aantal minuten; contactlenzen verwijderen, indien mogelijk; blijven spoelen.



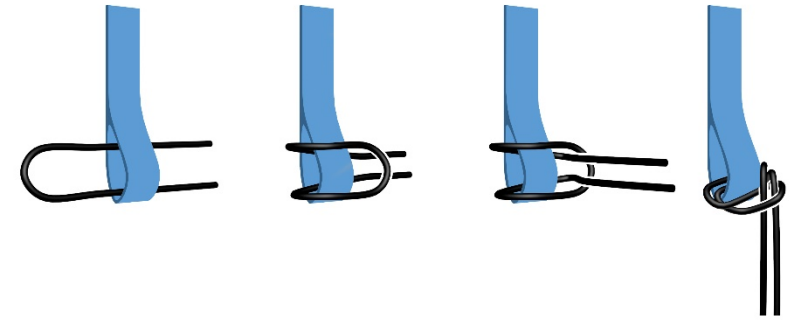
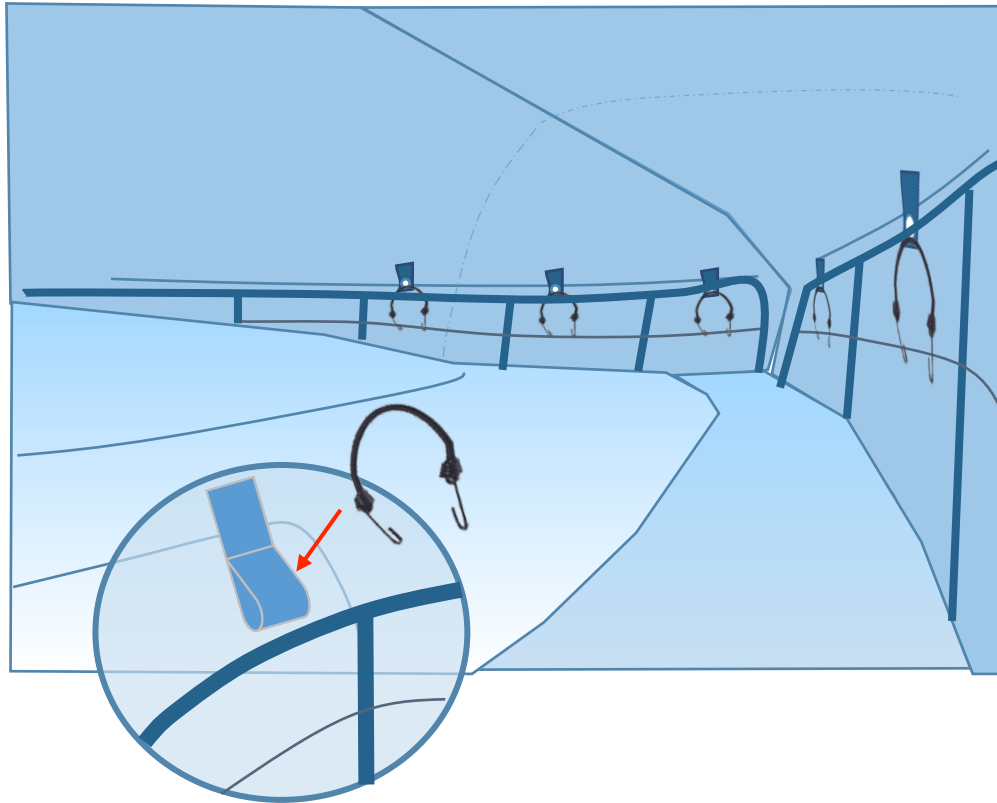

Begin bij het plaatsen van de schokkoorden aan de voorzijde van de boot. Plaats een schokkoord links en rechts, werk op deze manier naar achteren. Hierdoor blijft het zeil midden op de boot liggen.

 U mag veel spanning op de lusjes aan de binnenzijde van het zeil zeten, maar doe dit alleen in de trekrichting van de lus.



Zorg dat de haken van de schokkoorden niet richting het zeil staan. Bij harde wind kunnen deze het zeil beschadigen!



Mochten de bestaande lussen niet ideaal zitten voor uw boot, dan kunt u zelf lussen plaatsen aan de binnenzijde. Laat de lijm 1 uur drogen voordat u er spanning op zet.

Indeling dekzeil

Segmenten

Het zeil bestaat uit verschillende segmenten, het aantal A segmenten hangt af van de lengte van de boot

Lusjes rondom

Hiermee zet u het zeil aan de railing vast

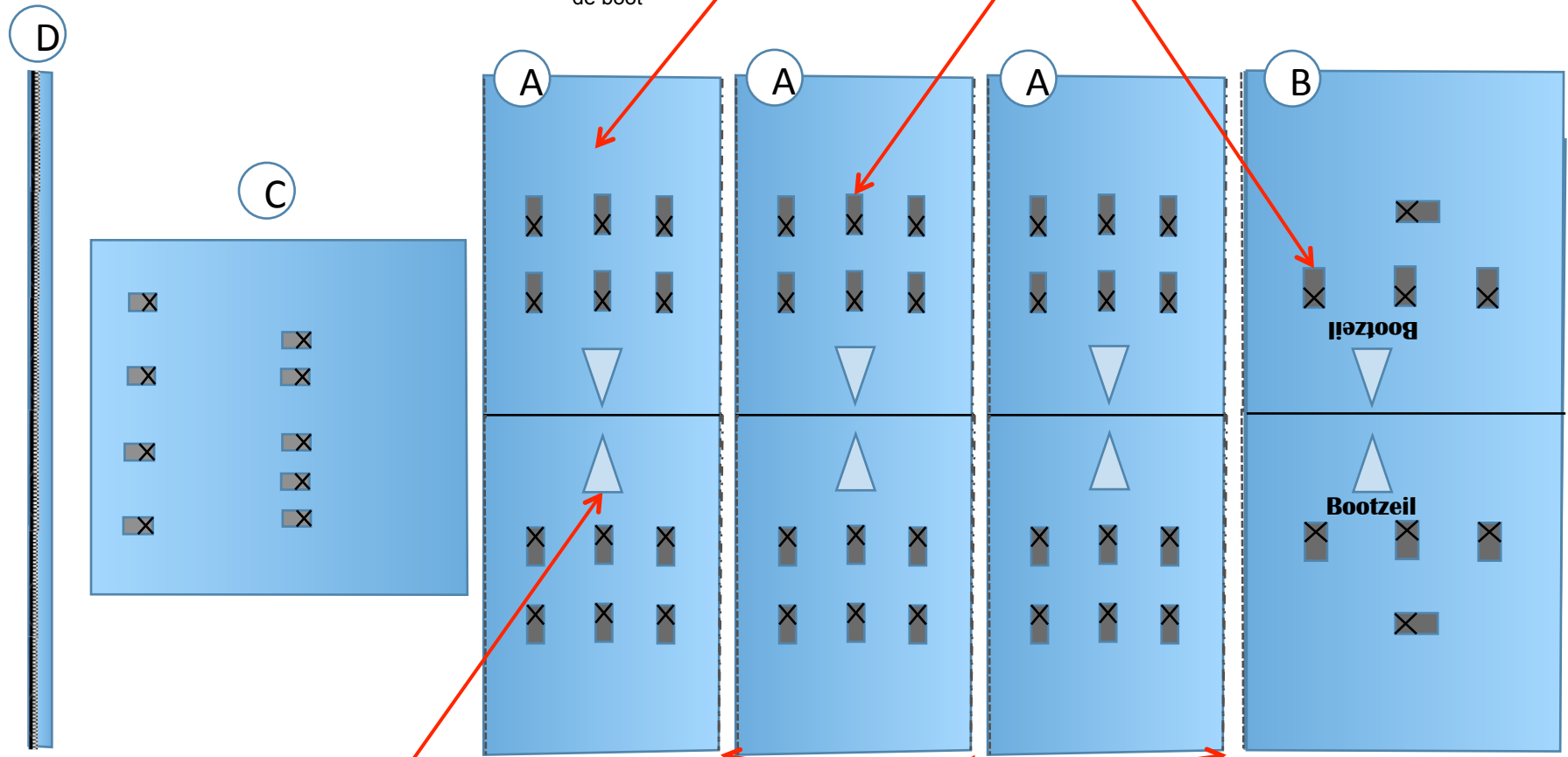

Bootzeil Segment systeem

Het zeil is gesegmenteerd met YKK ritsen, hierdoor is het zeil in delen op te zetten

Ventilatie: Voldoende ventilatie sleuven



Frame plaatsen



Indien u het hurricane frame gebruikt, lees de handleiding goed door voordat u het frame opzet.

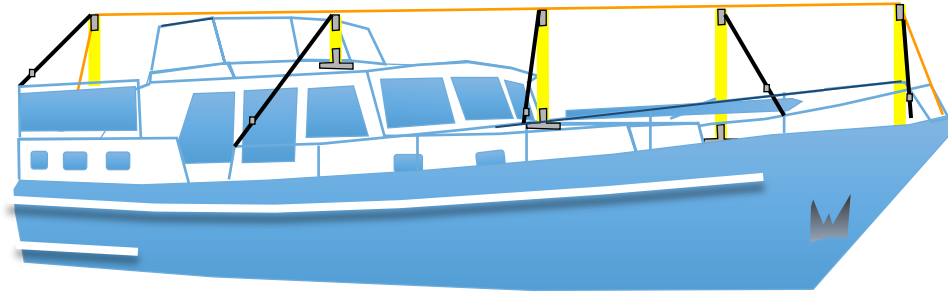

Zeil positioneren



Leg de segmenten A en B op de boot, begin aan de punt van de boot en werk zo verder naar achteren.

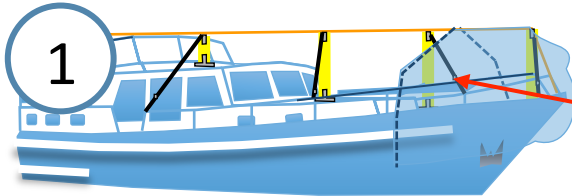

Rits de segmenten aan elkaar.

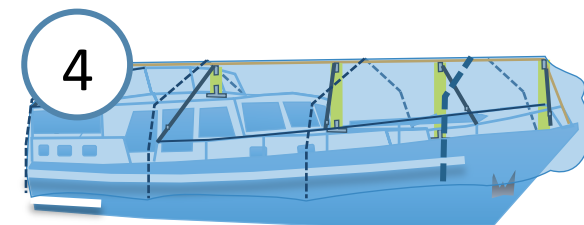
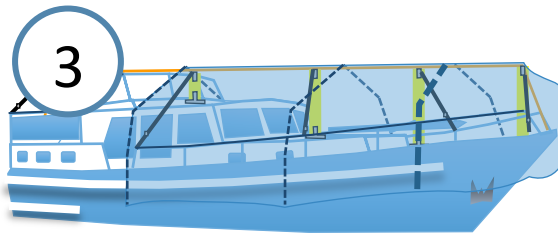
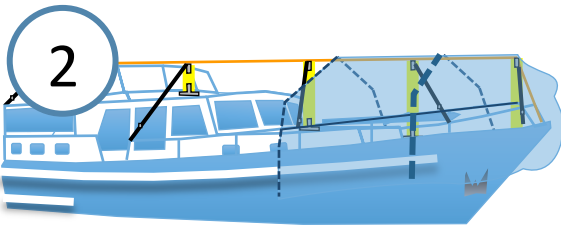

Zorg dat het einde van het segment precies op de punt van de staander komt van het frame.

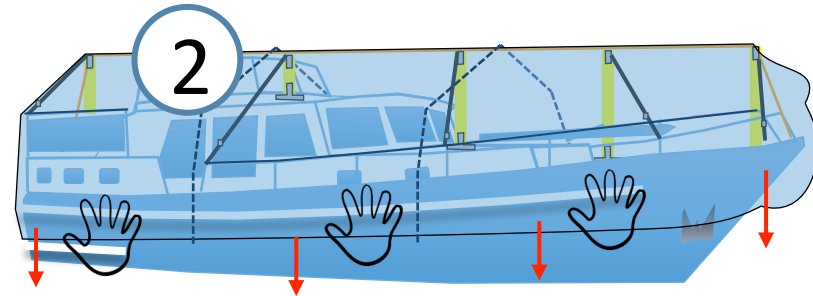
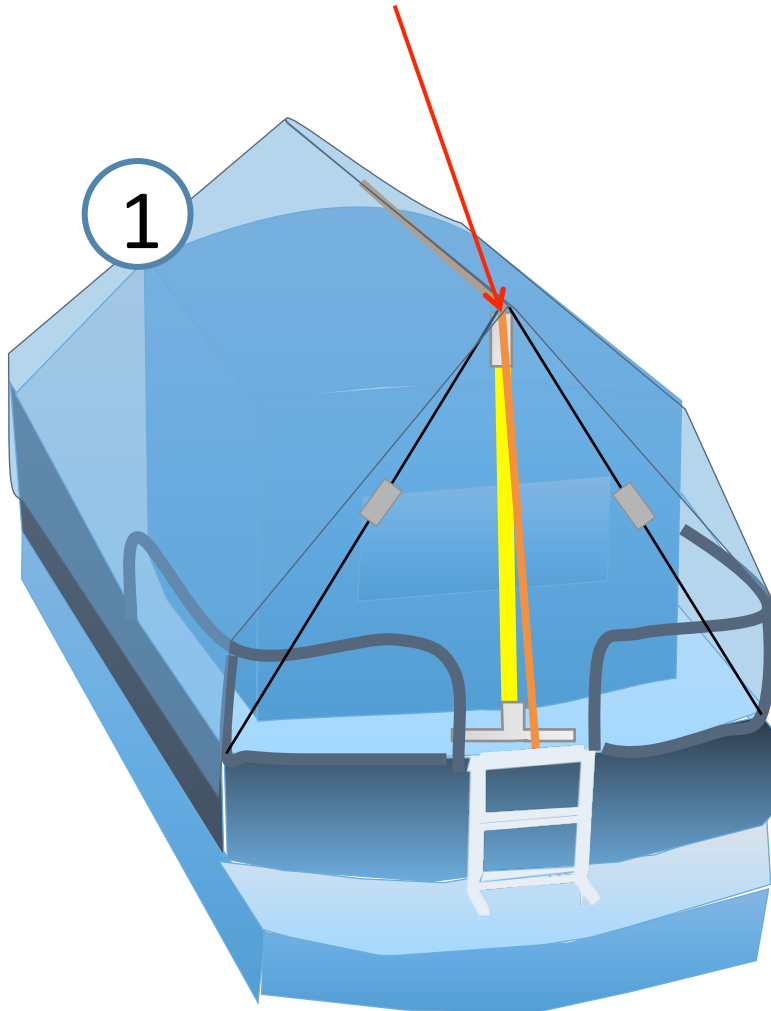

Trek het doek rondom naar beneden en zorg hierbij dat het doek midden op de boot komt te liggen.

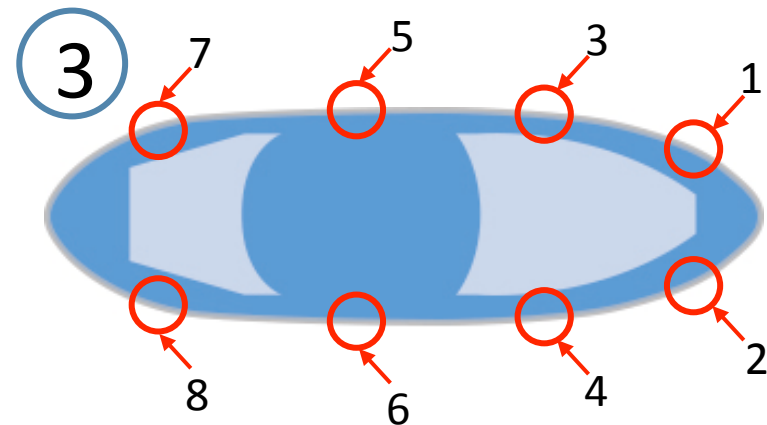

Zet het zeil vast met 8 schokkoorden aan de binnenzijde.

 Zie pagina 10 voor bevestigingsinstructie.

Type: A

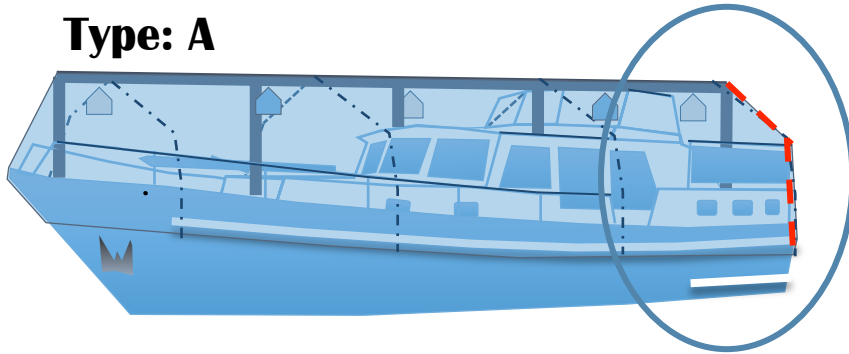

Bij deze stap wordt er gekeken naar welk type het beste past bij uw boot.

Type A: Het zeil valt over de railing, volg de instructies op pagina 15 (**sla pagina 16 over**).

Type B: Het zeil komt niet tot de railing, volg de instructies op pagina 16 (**sla pagina 15 over**).

Type: B

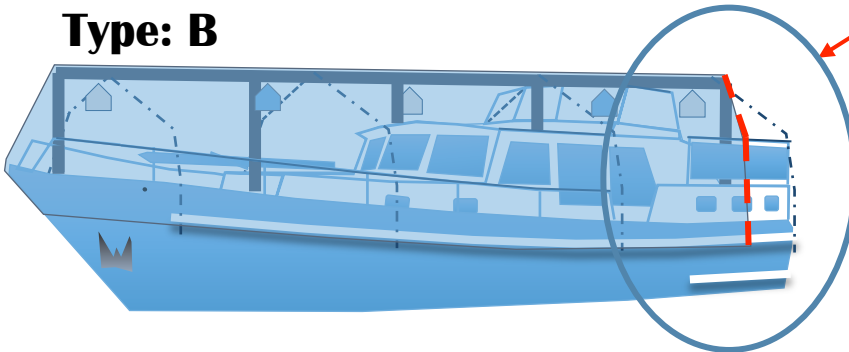



Achterzeil op maat maken Type A

Segment A komt tot de hoek van de railing.

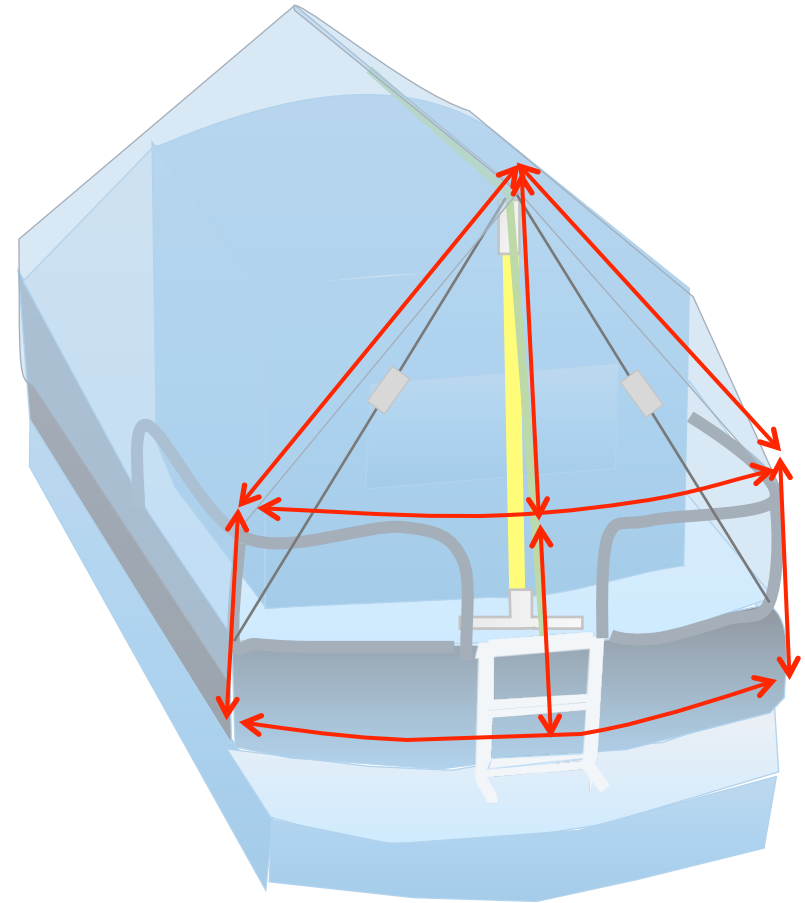
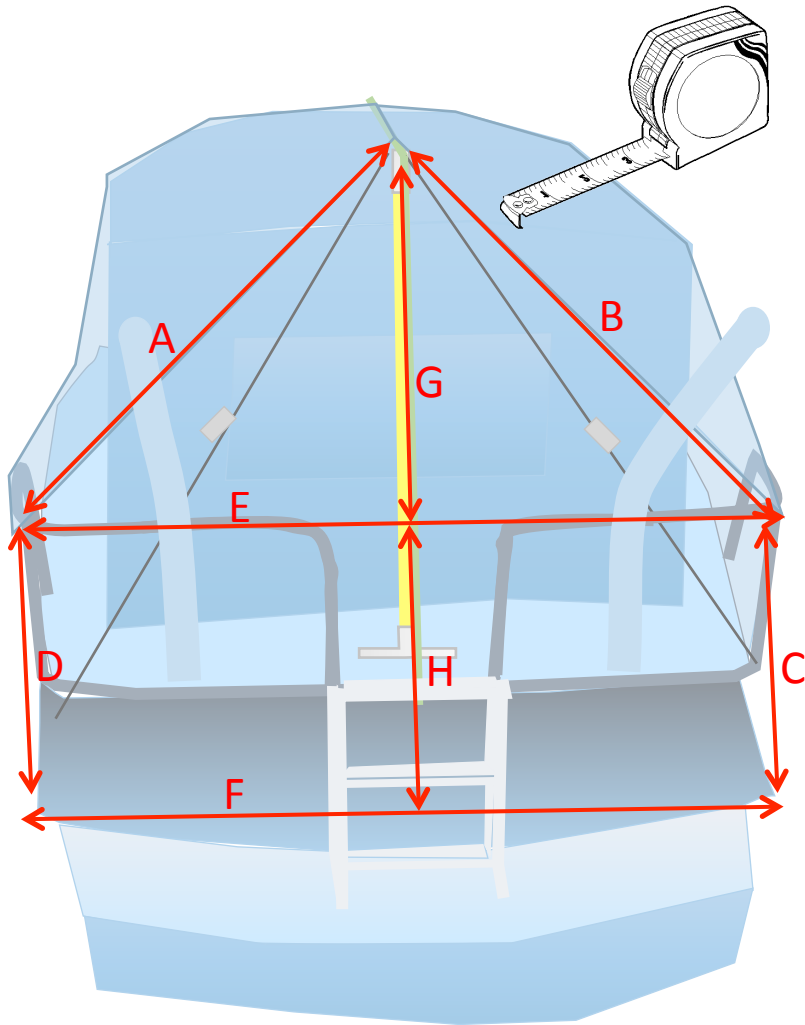



Achterzeil op maat maken Type B

Segment B komt niet tot de hoek van de railing.

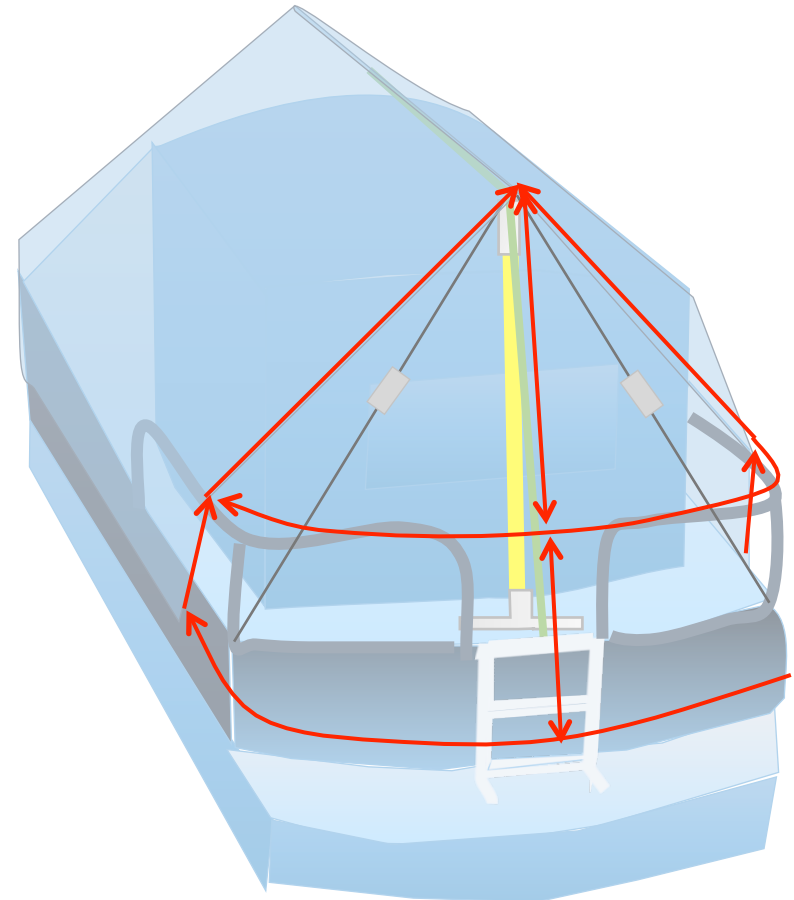
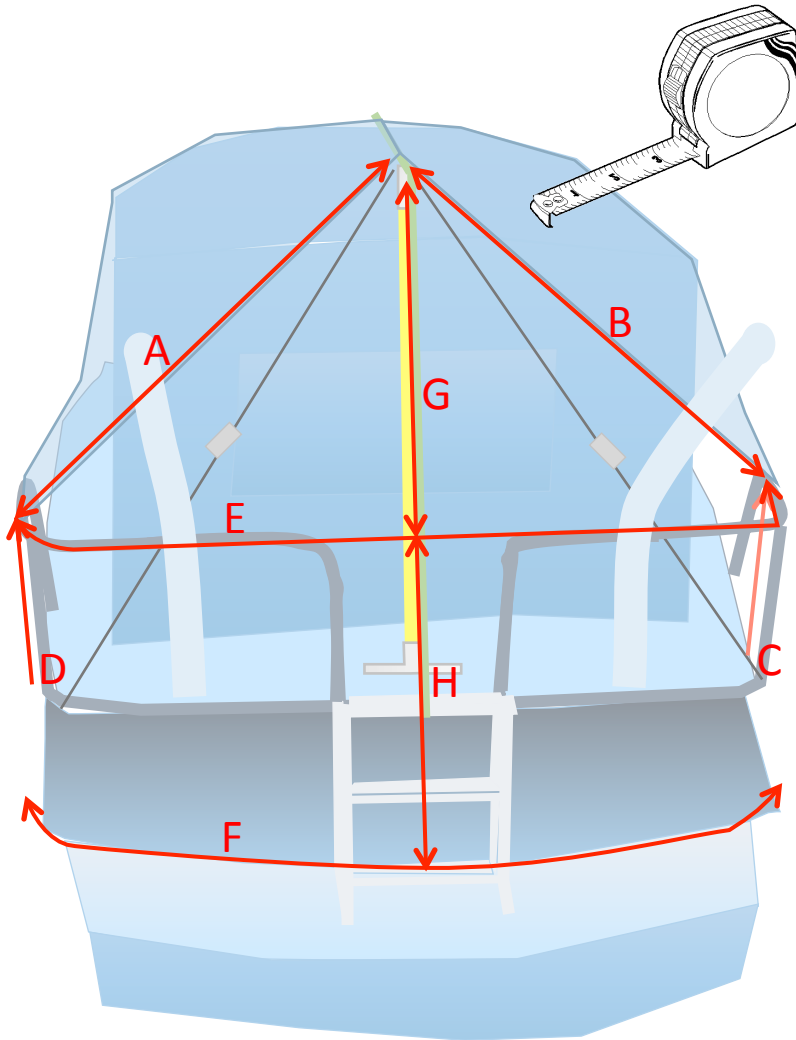

i Voor deze stap heeft u segment C & D nodig

TIP

Vouw de hoeken naar elkaar om het midden te bepalen.

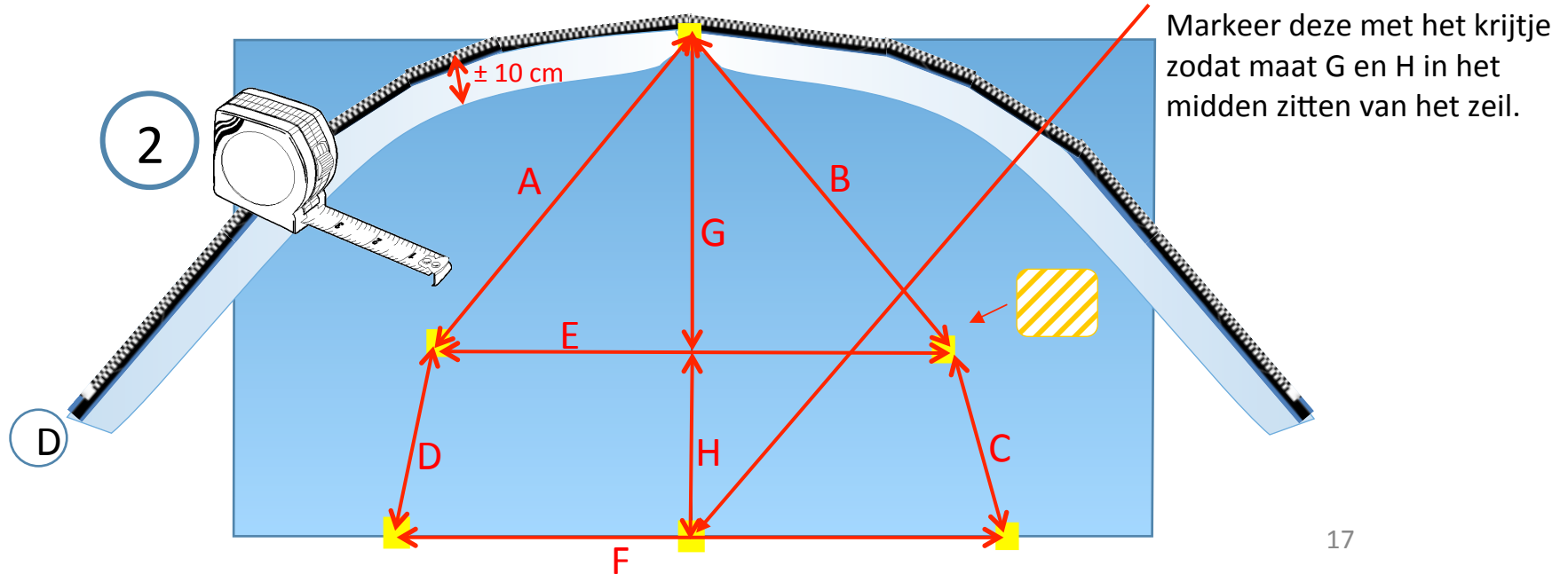



Achterzeil op maat maken

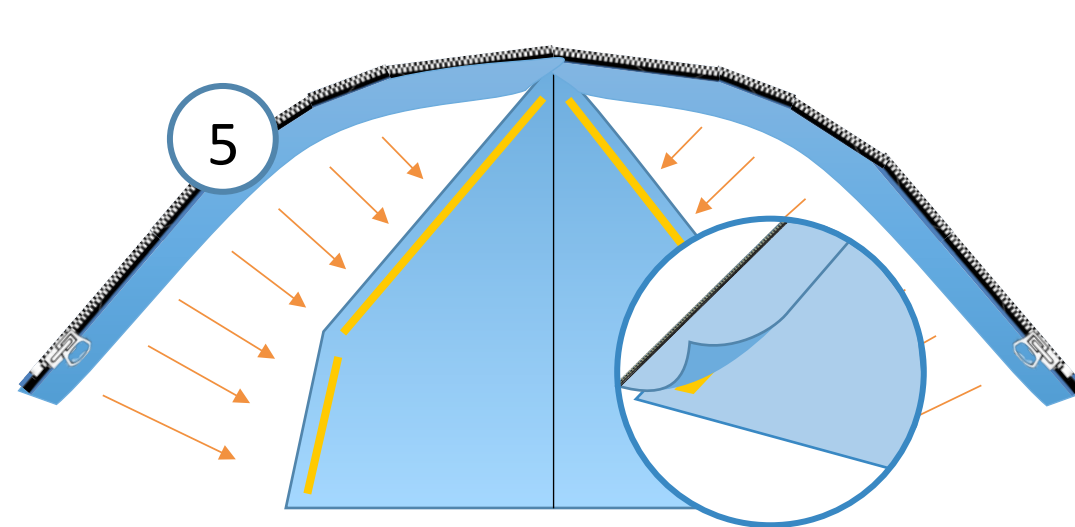
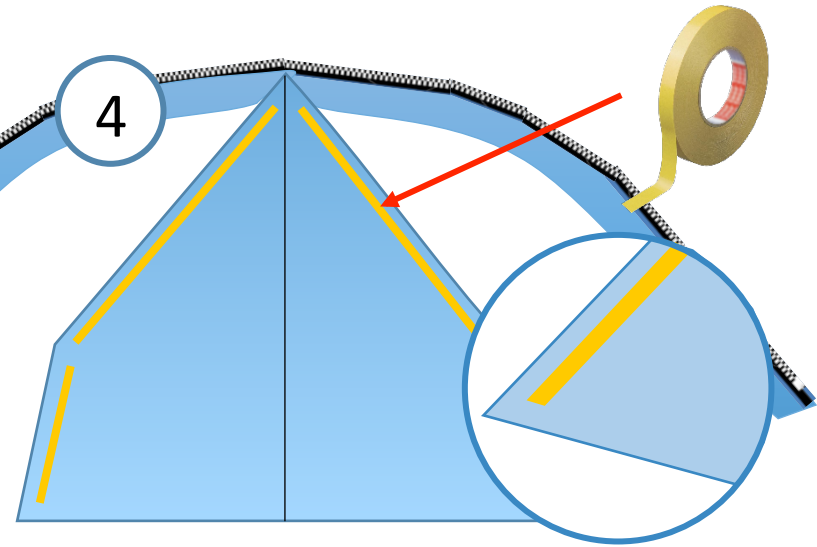
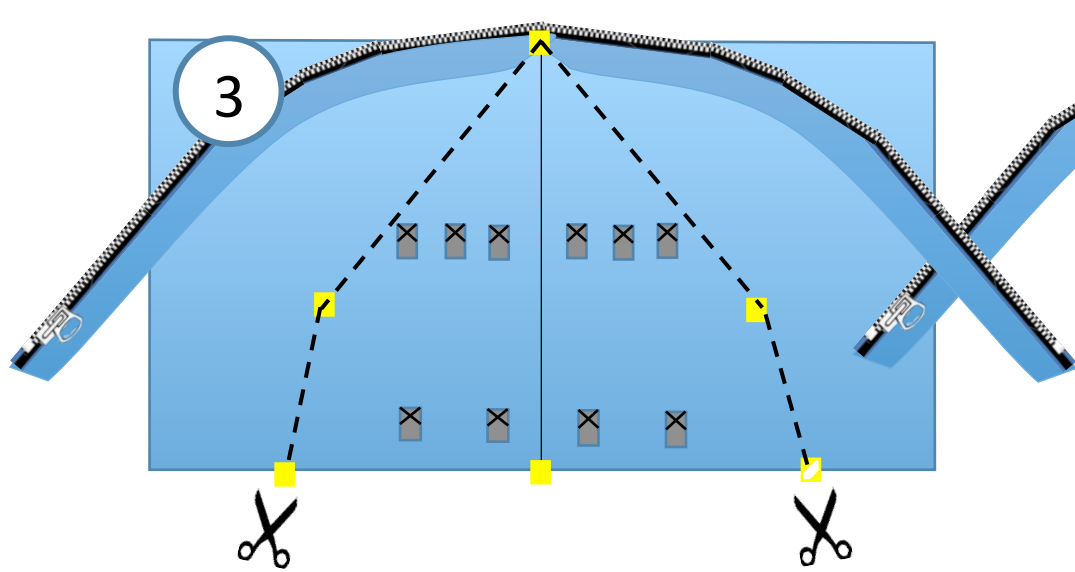

Plak de ritsen langs de randen

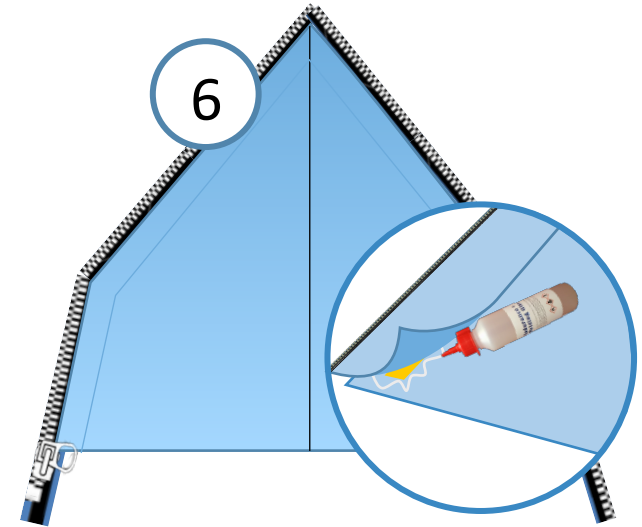

Lijm de randen vast langs de tape

Achterzijde bewerken (Davits)

 Sla deze bewerking over als uw boot geen Davits heeft.

 Lees lijminstructies goed door!

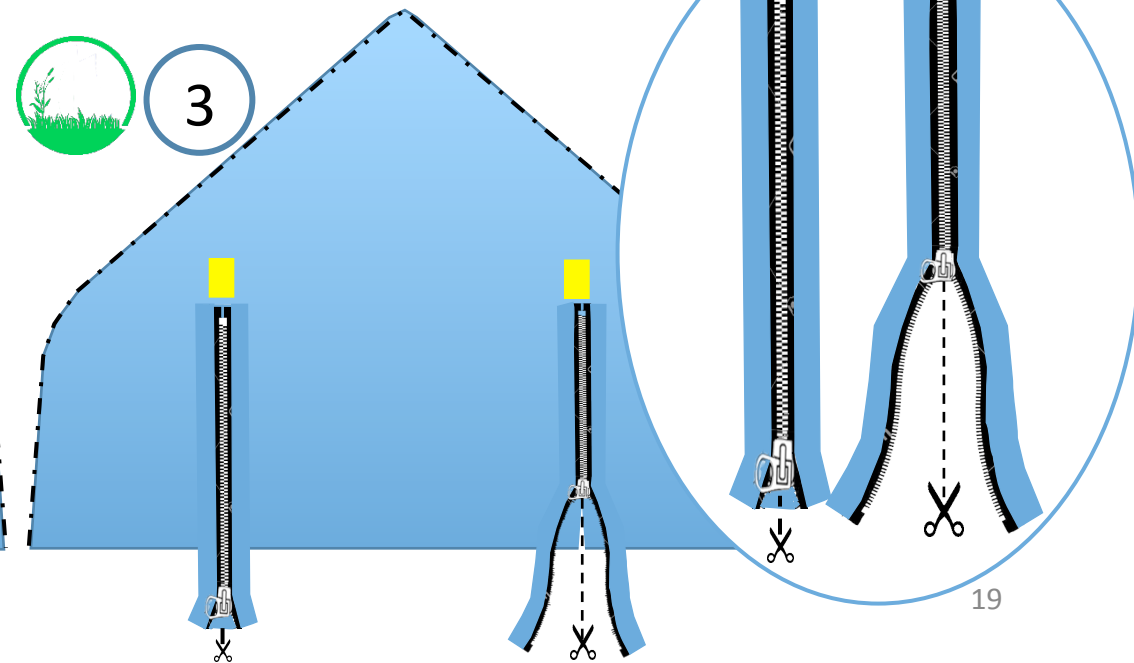
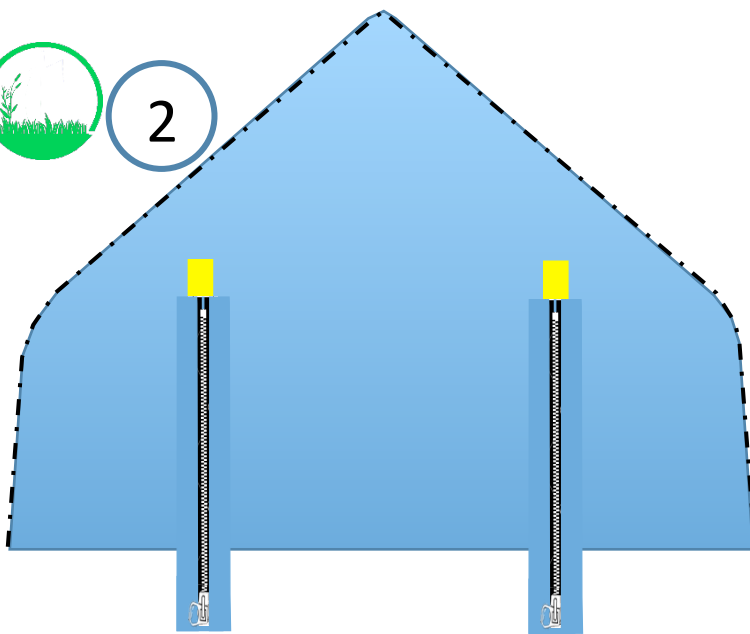
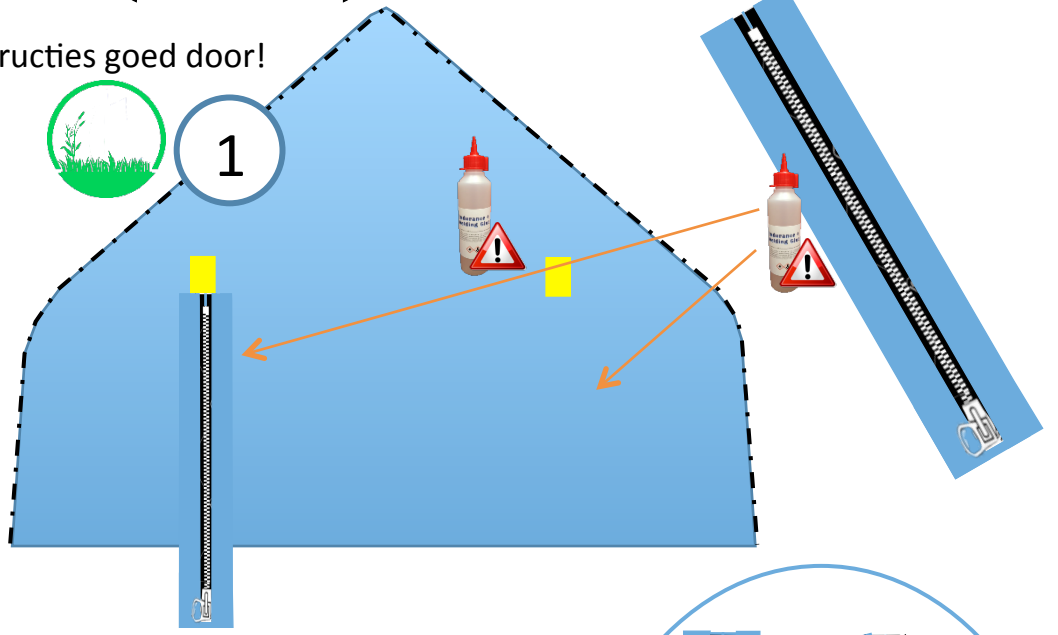
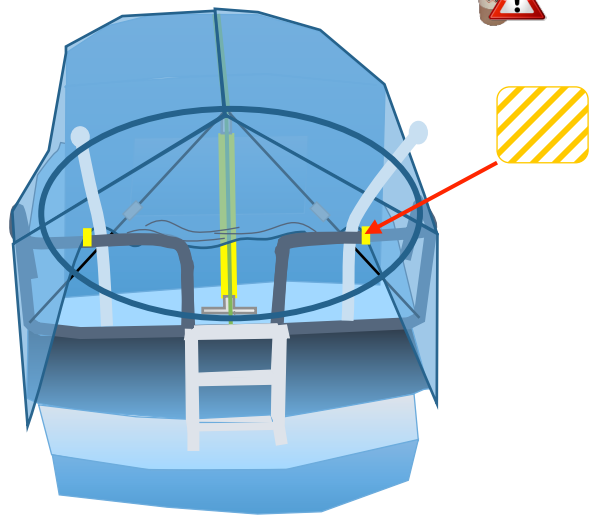

Achterzijde bewerken (Davits)

 Sla deze bewerking over als uw boot geen Davits heeft.

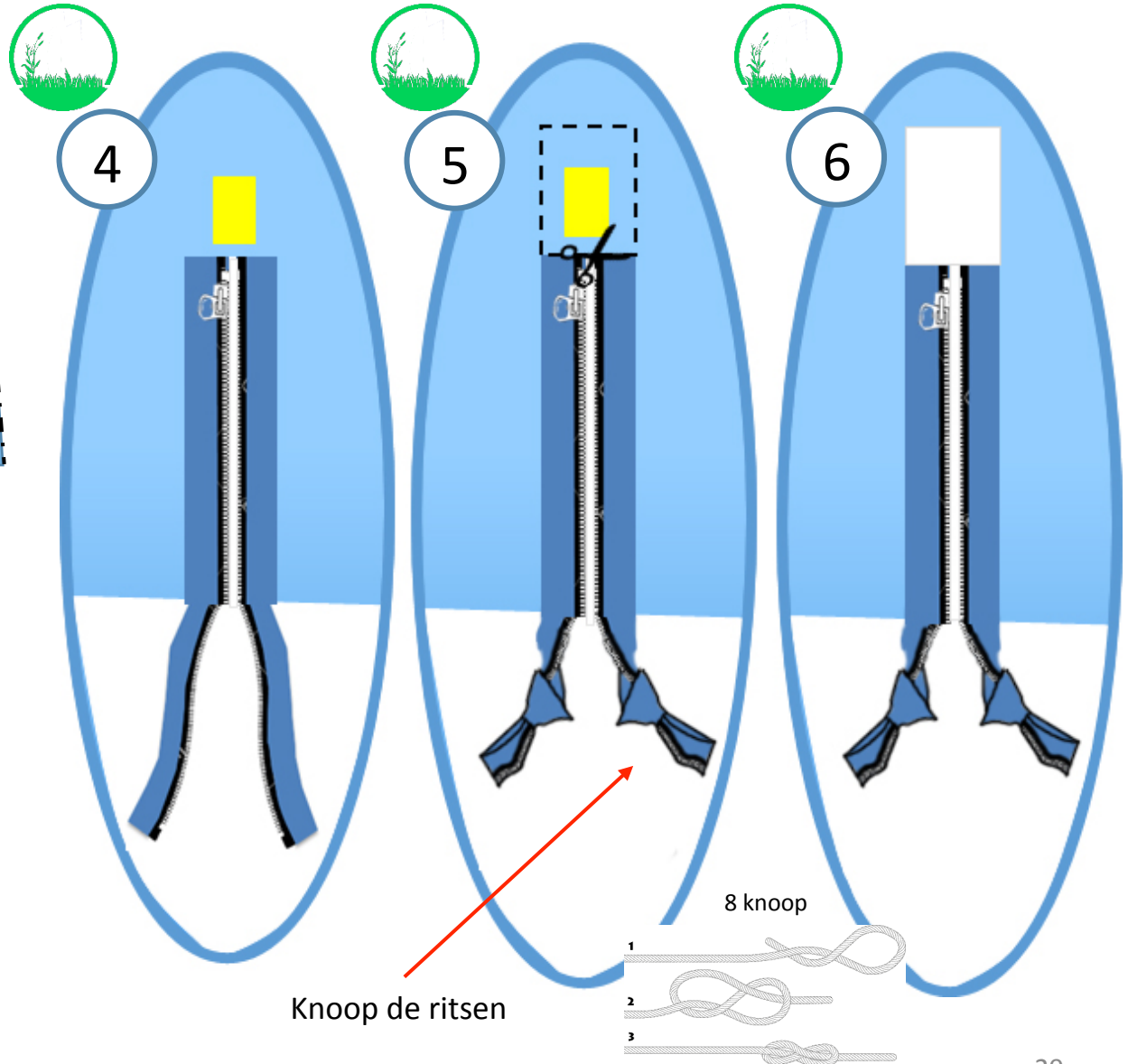
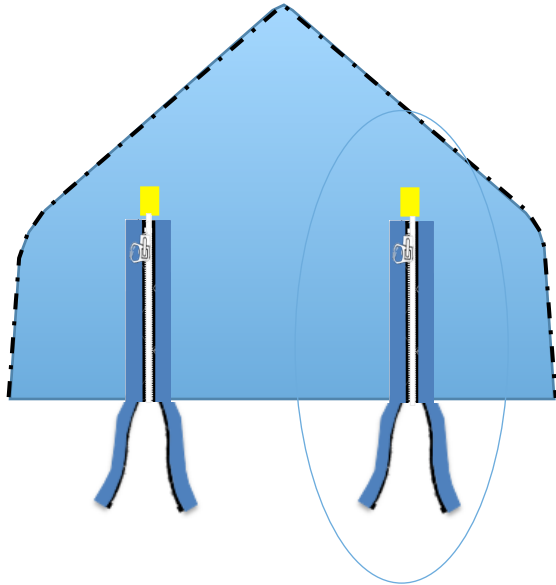



Gebruik de overige schokkoorden om het zeil vast te zetten op de boot.

i Zie pagina 10 voor bevestigingsinstructie.

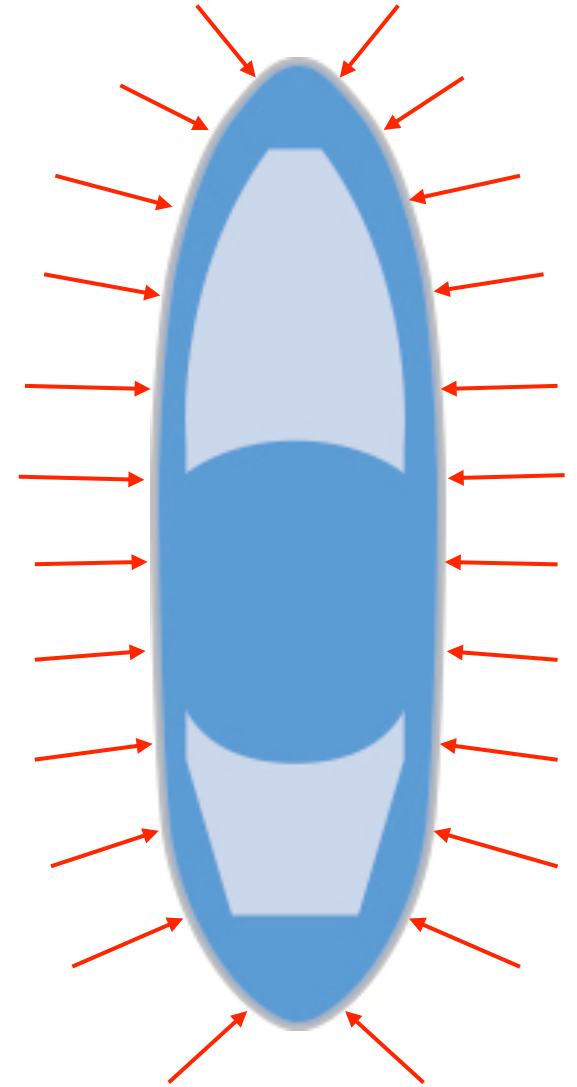
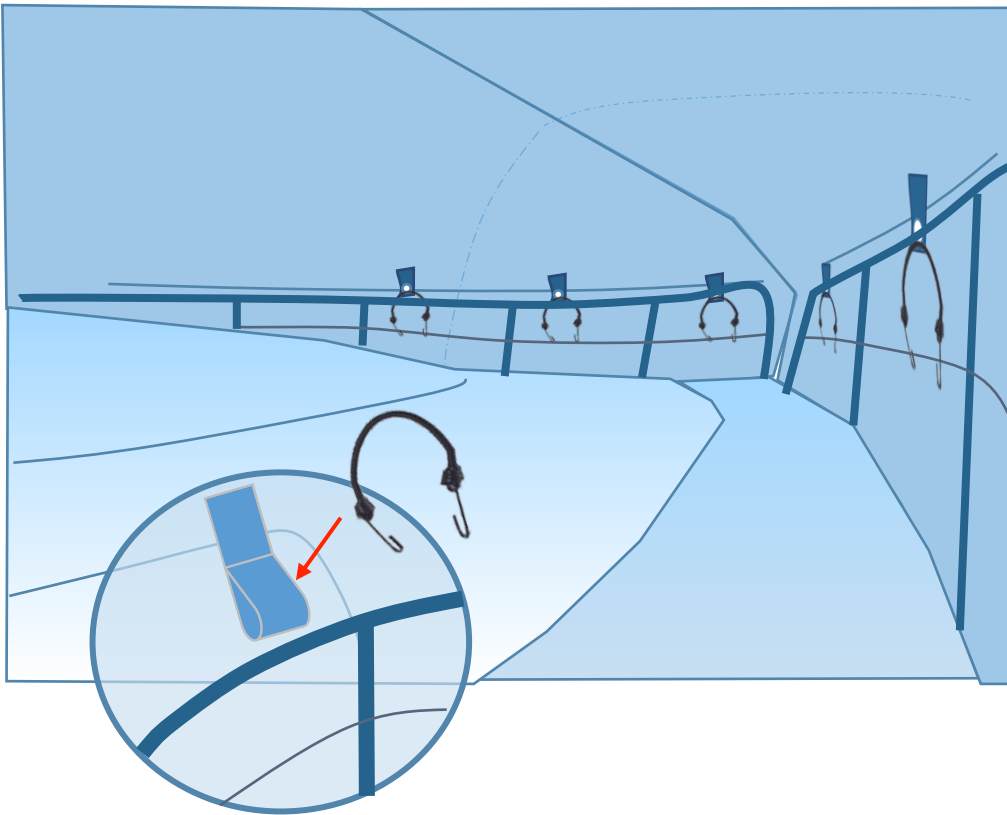



Markeer de voorkant van het zeil.
Het is de bedoeling dat wanneer afgeknipt,
de zijden elkaar net niet raken.

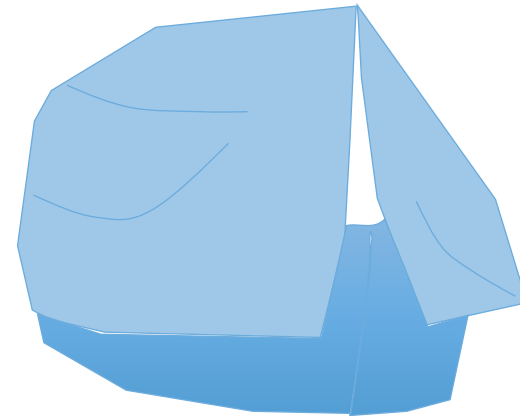
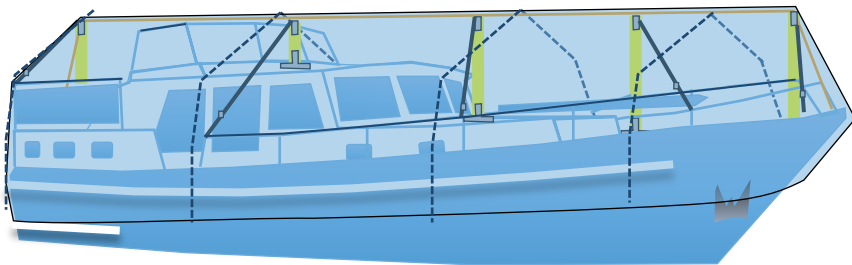
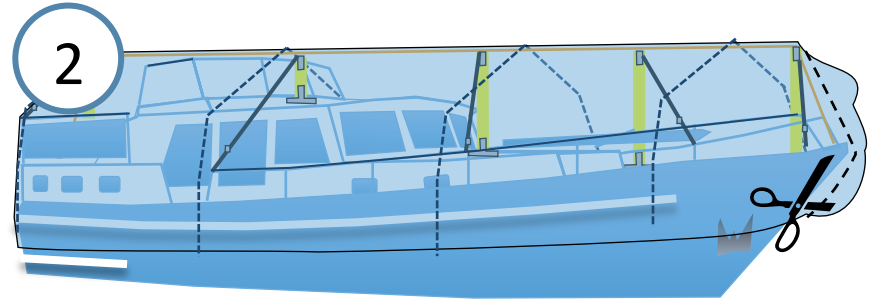
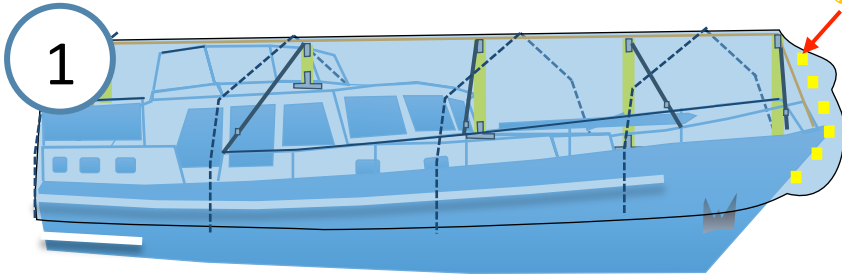



Voorzijde bewerken



1

Zorg dat u er aan de voorkant goed bij kunt komen. Bij voorkeur vanaf de kant.

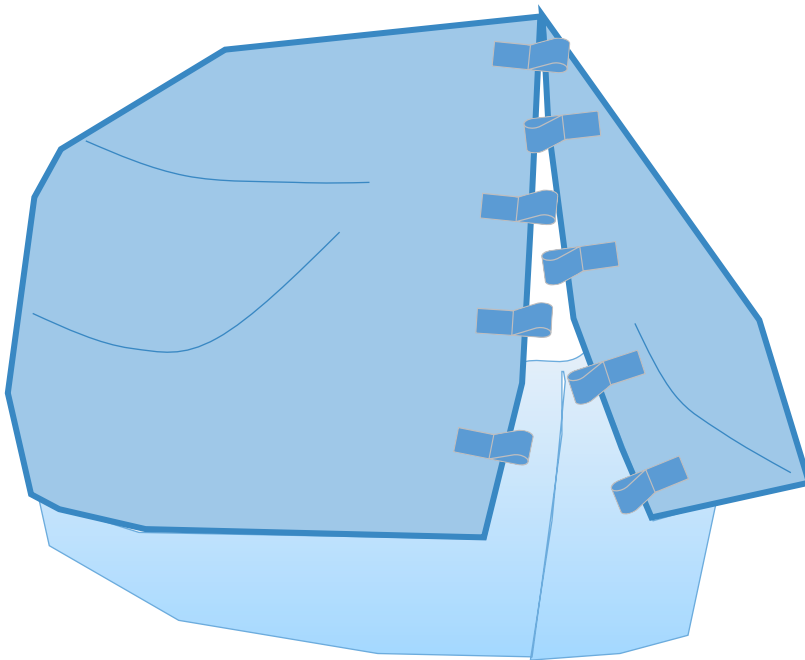

Lees lijminstructies goed door!

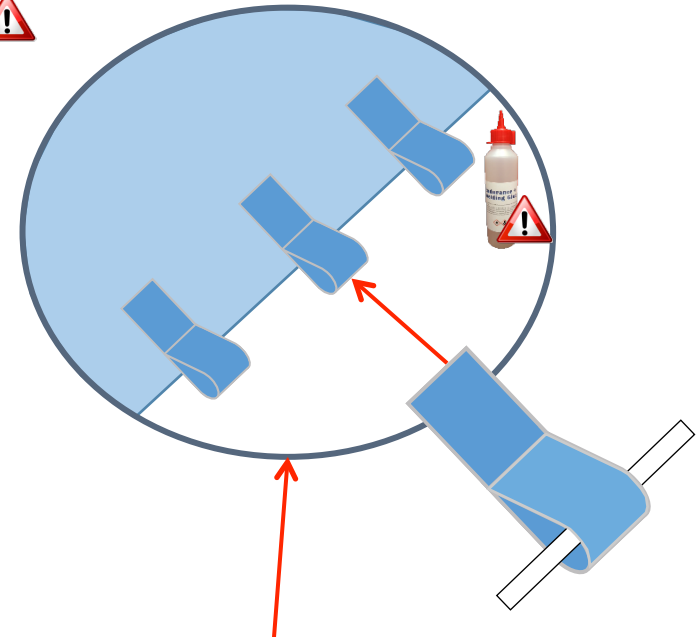

Laat de lussen ongeveer 2cm uitsteken aan de onderkant van het zeil.



Plaats de lussen om en om op het zeil zodat ze niet recht tegenover elkaar staan.

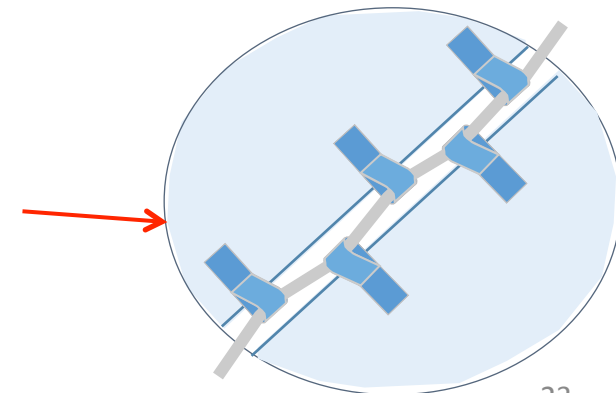

Voorzijde bewerken

2

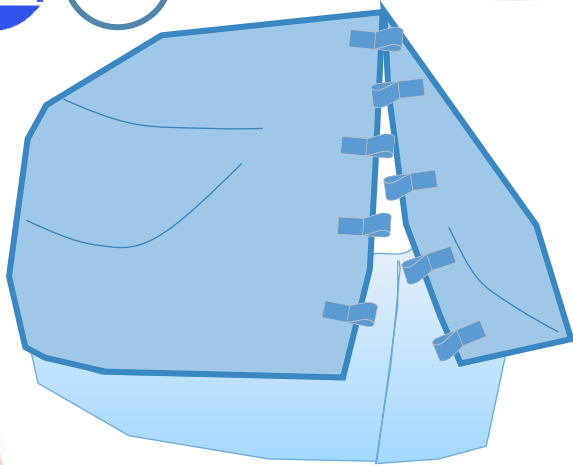

3

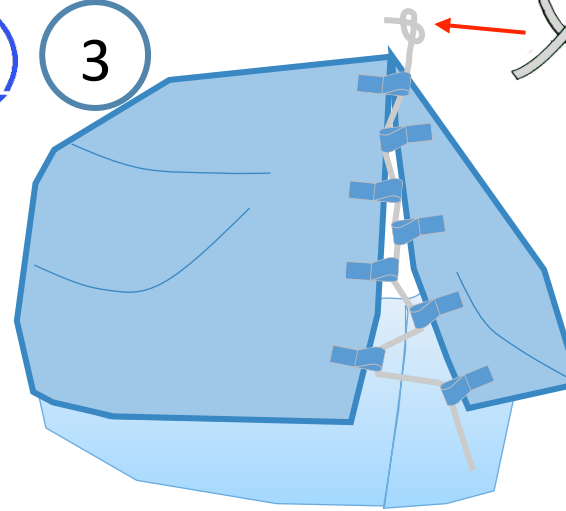

Brand het elastiek af waar u het geknipt hebt, dit voorkomt dat het elastiek gaat rafelen.

4

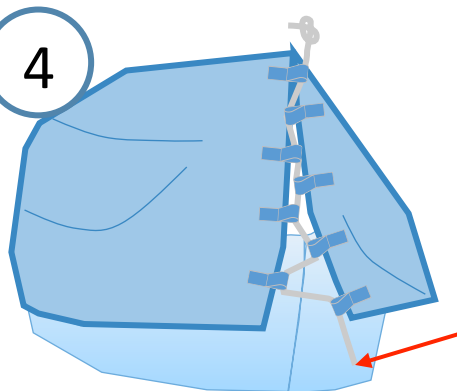

Maak aan de onderkant van het elastiek een lus-knoop. Deze lus kan dan om bijvoorbeeld een anker worden gedaan.

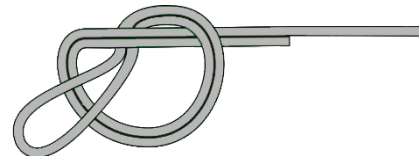

Sluit de **piano-sluiting** door een elastiek door de uiterste lussen te voeren. Fijne eigenschap van deze sluiting is dat deze nog voldoende ventileert.



Plaatsen Landvast sleuven



Markeren landvast sleuven

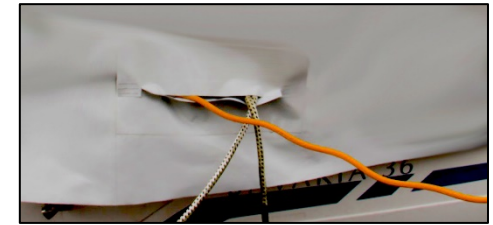
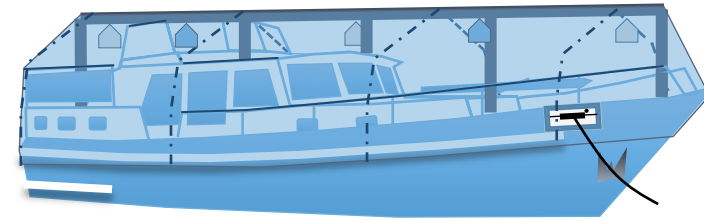
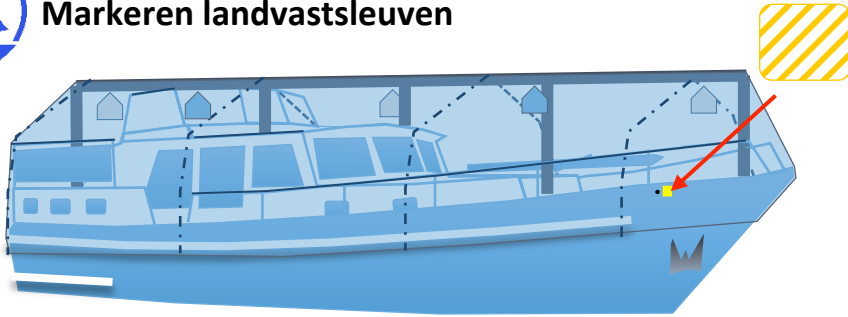

Lijmen landvast sleuven

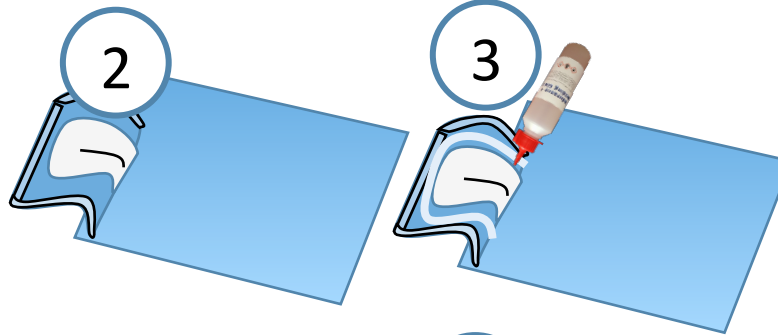
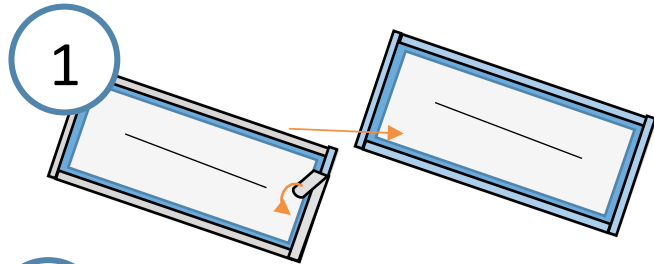

 Lijm alleen vlak langs de tapestrook.

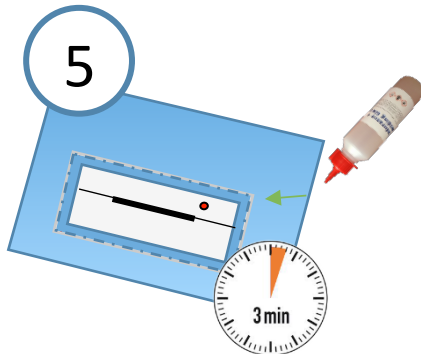
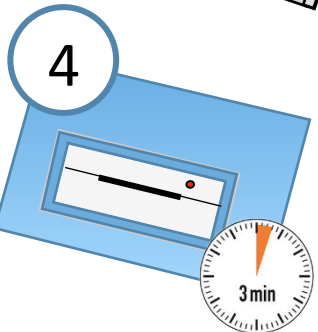

 Knip alleen het zeil door, niet de landvast sleuf. Knip aan de binnenkant van het zeil.

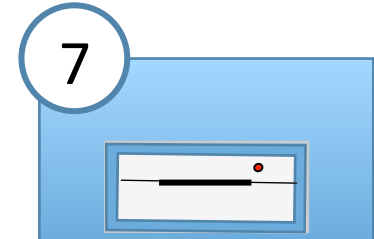
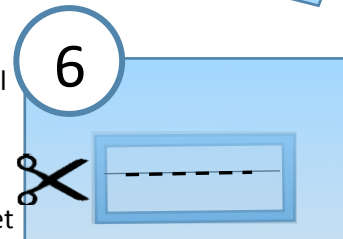



Rok bewerken

TIP Wanneer u aan één kant alles goed markeert en u het zeil op de kant dubbelvouwt, dan kunt u beide zijden in 1 keer afknippen. Zo wordt het symmetrisch.

Rits het zeil los en haal het dan segment voor segment van de boot af begin voor,



4

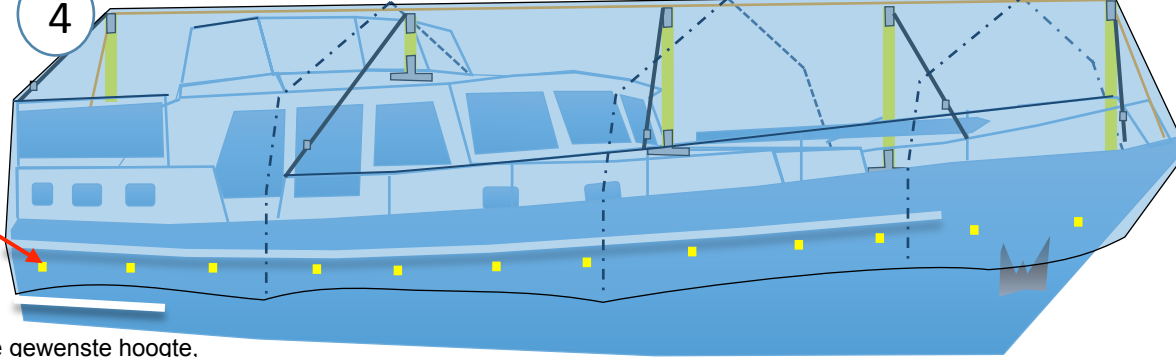

Teken op het zeil de gewenste hoogte, wij adviseren het zeil ± 30 cm over de stootrand te laten vallen



5

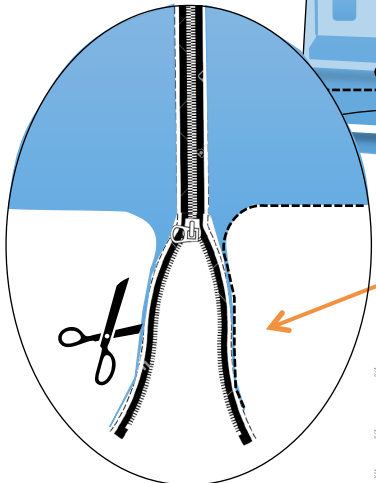
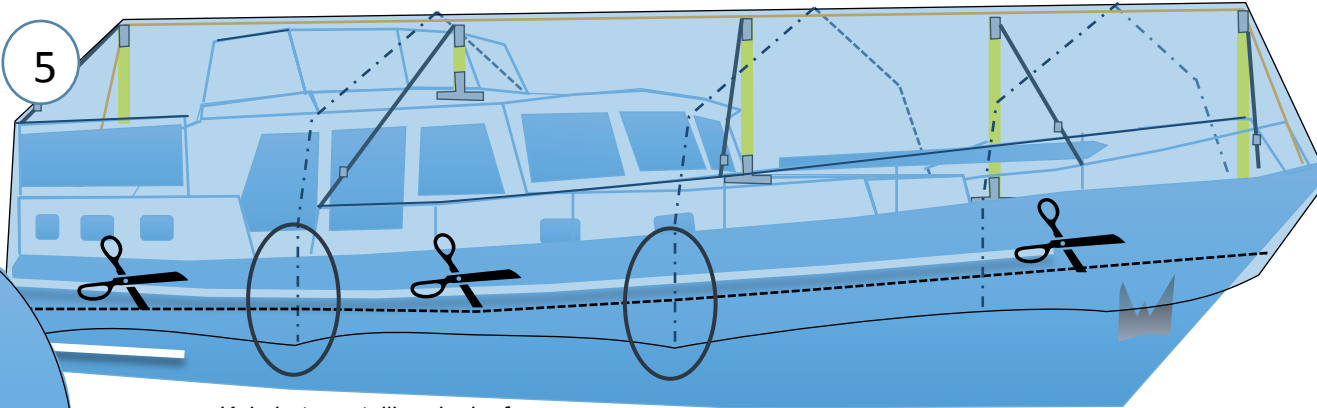

Knip het overtollige doek af, knip om de rits heen en leg een 8 knoop in de rits. Het treintje kan er nu niet meer af geritst worden.

8 knoop



TIP

Snijden ipv knippen ?



Max 20mm

Snij met de schaar bijna dicht

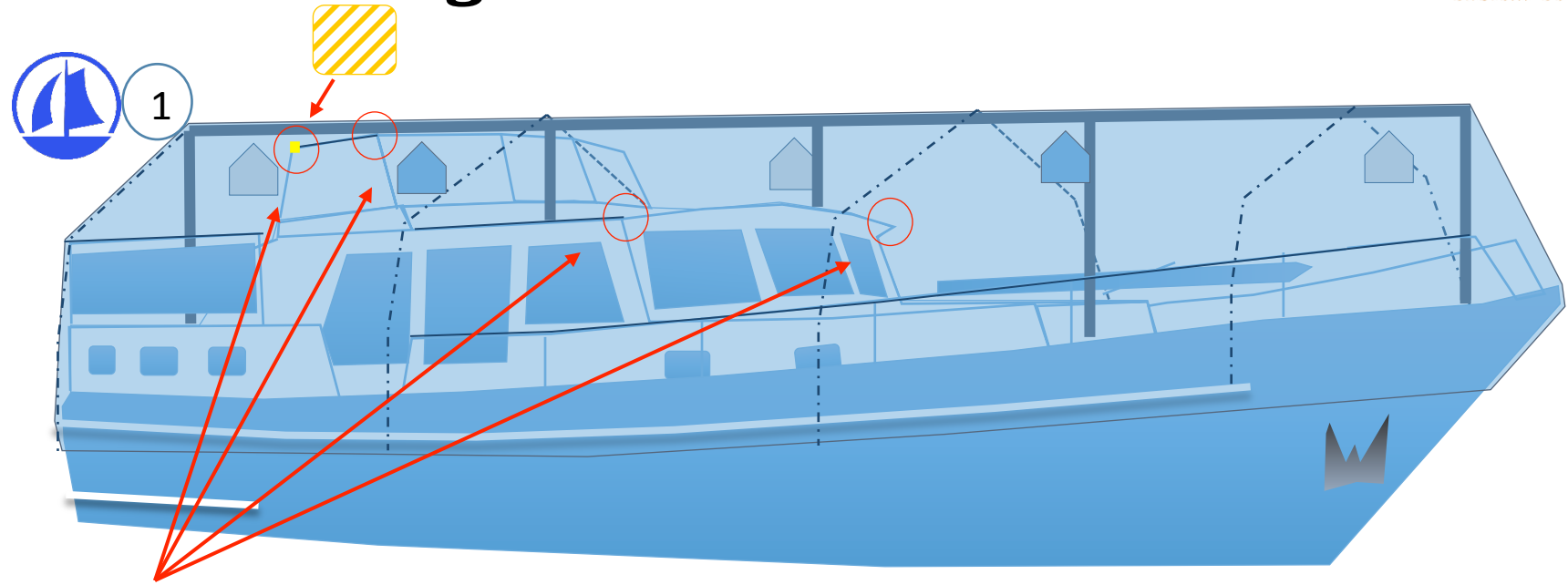

i Bevestig eventuele verstevigingspads op de punten waar onderdelen van de boot tegen het zeil aan drukken.



Lees lijminstructies goed door!

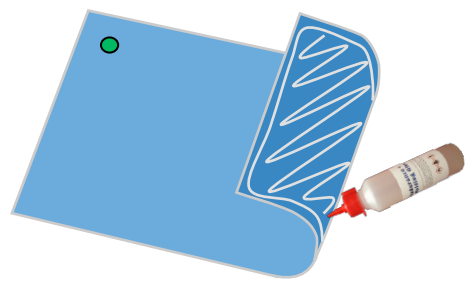
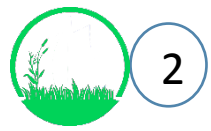

Spanfix, Boot in het water

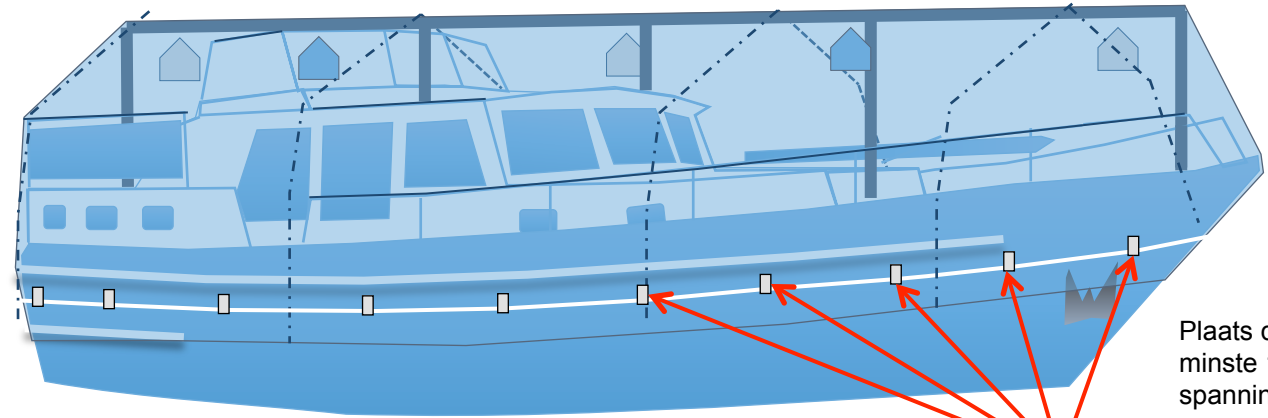

Plaats de Lussen en laat ze ten minste 1 uur drogen, voordat er spanning op komt.

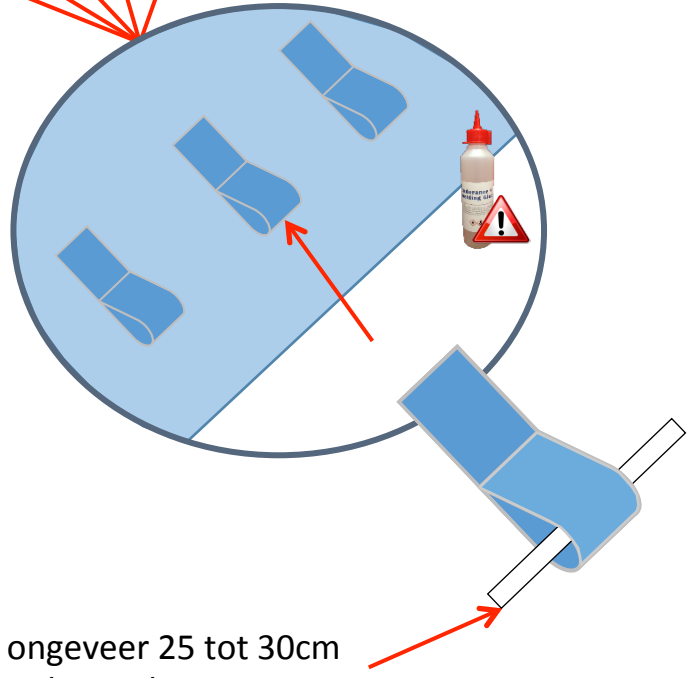

i De lussen dienen de functie als die bij een broek riem. Het touw wordt door de lussen om de boot geplaatst, waarna het strak aangetrokken wordt. Hierdoor komt het zeil mooi strak tegen de boot te zitten.

Plaats de lussen op ongeveer 25 tot 30cm van de onderkant van het zeil.



Lees lijminstructies goed door!



Optie: Spanfix, Boot op de kant

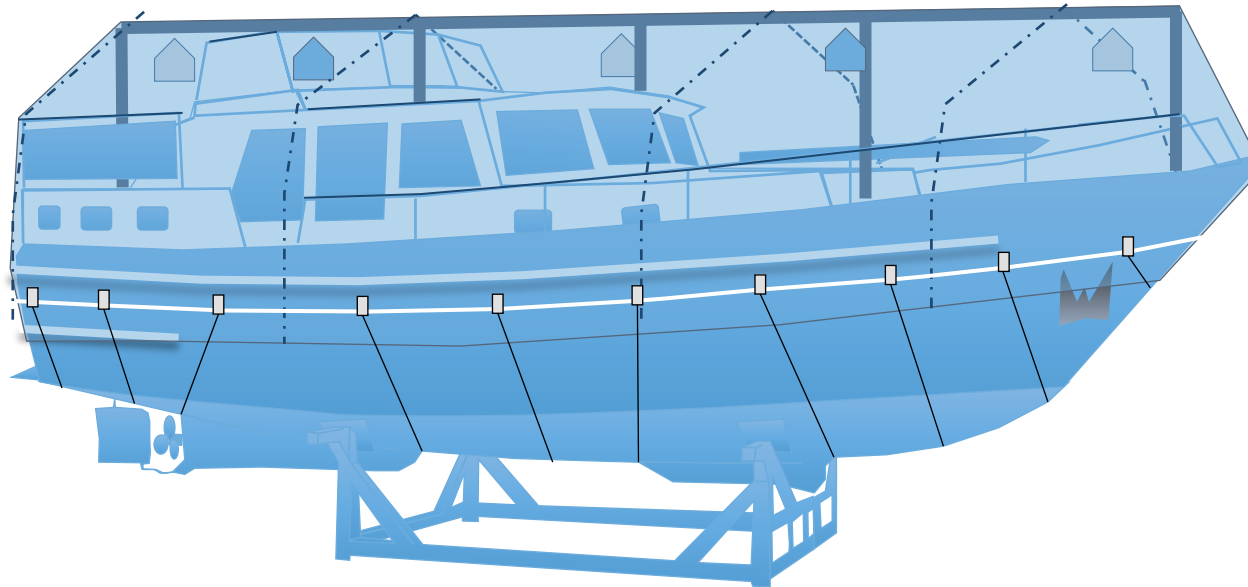

Naast de Spanfix band kunt u het zeil ook vastzetten met koorden onder de boot langs. Hiervoor kunt u dezelfde lussen gebruiken.



Zeil opzetten na eerste installatie

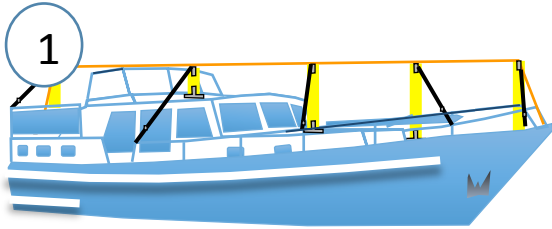

1
Frame plaatsen

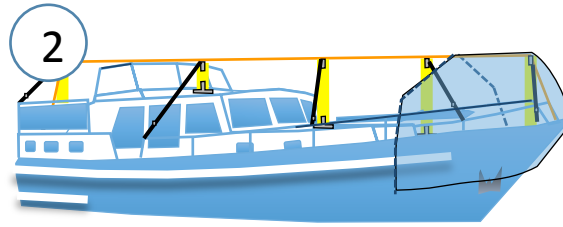

2
Zeil plaatsen

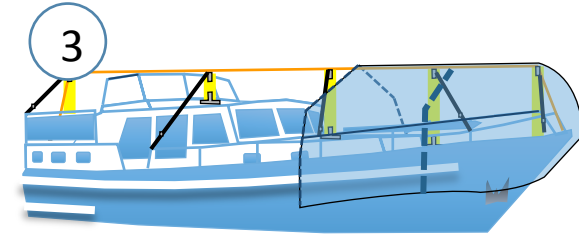

3
Zeil plaatsen

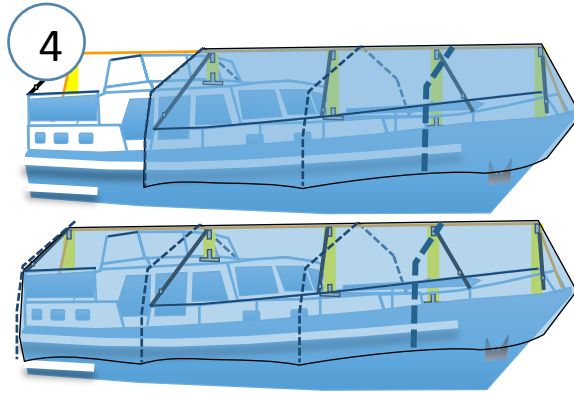

4
Zeil plaatsen

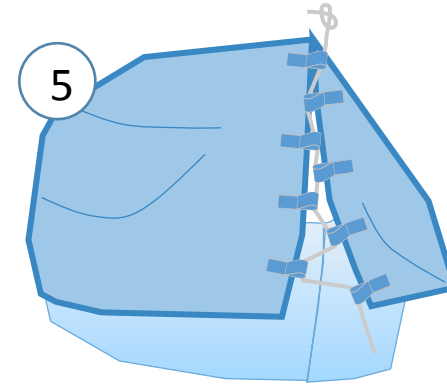

5
Piano sluiting

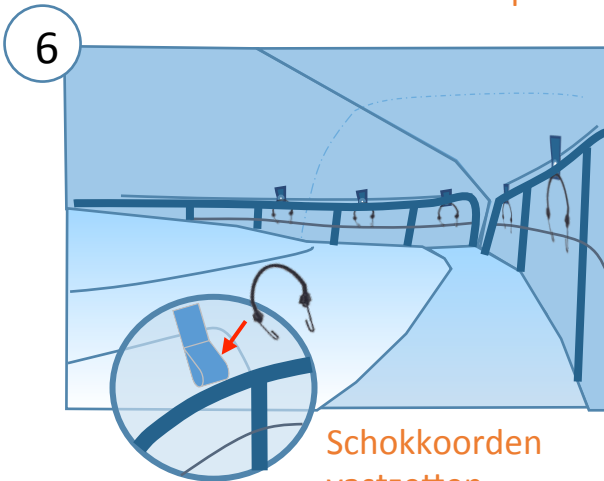

6
Schokkoorden vastzetten

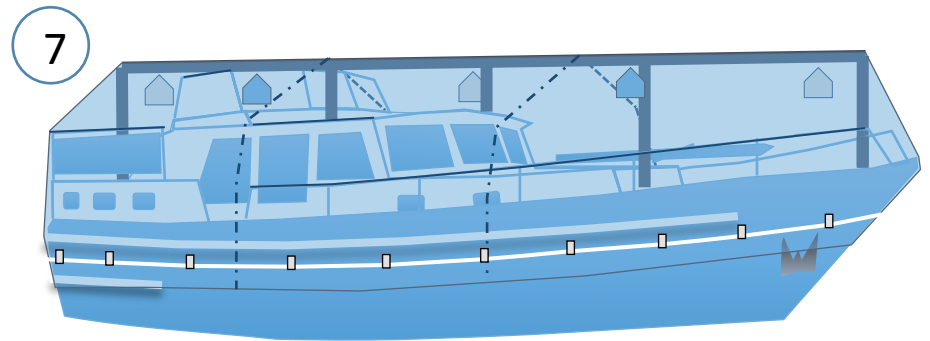

7
Spanfix



Lente Service Beurt

Graag zien we uw zeil voor een korte lente service beurt. Bijvoorbeeld rond de tijd dat u uw boot weer gaat gebruiken en het zeil van de boot af gaat.

Tip 1

Zorg dat u met 2 personen het zeil installeert, dit is gemakkelijker, sneller en gezelliger

Tip 2

Zet het frame goed vast aan de boot, Dit is de fundering van het zeil. Gebruik bij voorkeur ons beproefde Hurricane frame, met spanbanden, zet deze snaar strak!

Tip 3

U mag veel spanning op de lusjes aan de binnenzijde van het zeil zetten, maar doe dit alleen in de trekrichting van de lus.

Tip 4

Werk van voor naar achteren, bekijk tussendoor van buitenaf het totaal plaatje zodat u tijdig kunt schakelen voor optimaal resultaat.

Tip 5

Het zeil kan gemakkelijk sneeuw houden maar ga na hevige sneeuwval toch even kijken voor de zekerheid. Sla het sneeuw dan vanaf binnen van het zeil af

Tip 6

Maak gebruik van de onderhoud service van Bootzeil, zoals bij schaviel plekken en andere aanpassingen.

Tip 7

Plooien mogen erin zitten, maar niet zo dat plassen kunnen ontstaan.

Algemeen

Het dekzeil Pampus is een semi-maatproduct, er zullen altijd wat plooien blijven hier en daar. Bootzeil heeft een service werkplaats wij kunnen altijd nog aanpassingen voor u doen. Ook ritsen kunnen er nadien nog ingezet worden als u wilt.

Het zeil is te smal/past niet

Bel ons op, wij kunnen u van tips voorzien om het zeil er beter op te krijgen dankzij onze ervaringen. Indien nodig vragen wij u een paar foto's te sturen.

Het zeil is te kort

Zet het zeil aan de achterzijde vast en trek aan de voorzijde zo hard als u kan aan het zeil. Indien u meer dan 10 cm te kort komt dan is het raadzaam even contact met ons op te nemen en ons een paar foto's te sturen. Wij helpen u dan verder. Indien nodig komen wij langs.

Het zeil valt niet over de stootrand

Het kan lijken alsof het zeil niet over de stootrand gaat. Vaak komt het zeil beter uit nadat u de lusjes heeft bevestigd aan de railing. Indien het zeil nog te smal is dan is het vaak met een kleine aanpassing aan het frame te verhelpen. Wanneer u 5 cm tekort komt dan kunt u het frame 7,5 cm in korten.

Ik wil het zeil laten installeren

Bootzeil werkt met een groep installateurs met veel ervaring. Ze werken door het gehele land, vaak ook in het weekend. Gemiddeld kost een installatie ca. 550 euro afhankelijk van het aantal uren werk en de reistijd. De installateurs kunnen ook aanpassingen opmeten en deze op een juiste, zorgvuldige wijze doorgeven aan onze werkplaats. Bel 023 – 521 96 92 en maak direct een afspraak.

Ik zie af en toe een paar stikfoutjes

Bootzeil laat haar dekzeilen met de hand maken door geschoolde vakmensen die een bijna perfect product afleveren. Het blijft echter handwerk. Dus een foutje zit er af en toe in. Een schadelijk foutje repareren we graag tijdens de lenteservicebeurt. (gratis tijdens de lenteservicebeurt)

De stiknaden voelen vochtig aan

De eerste maanden kunnen de stiknaden vocht absorberen, Dit komt omdat zij in een industriële omgeving gemaakt en verwerkt zijn. Doordat het weer er in gaat zitten verstoppen de poriën en sluiten de stiknaden zich in de loop der tijd vanzelf waterdicht af. U kunt dit proces versnellen met waterstopspray.

Is uw vraag niet beantwoord, bel ons dan even op, wij helpen u dan graag verder: 023 - 521 96 92

Bootzeil heeft ook hoezen en oplossingen voor de tuin

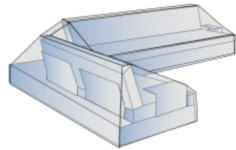

Loungebank type 14 hoes op maat

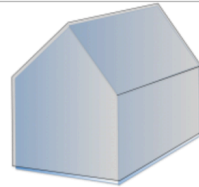

Vijfhoekige vorm hoes op maat

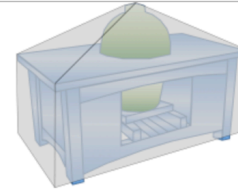

Buitenkeuken maathoes

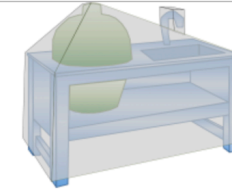

Buitenkeuken met kraan maathoes



Driehoekige hoes op maat



Cilindervormig hoes op maat



Hoes voor aanhanger op maat

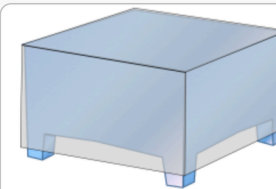

Hocker Hoes op maat



Leunstoel hoes op maat

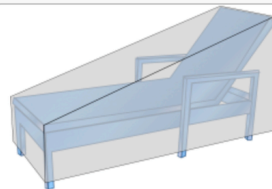

Ligstoel hoes op maat



Parasol hoes op maat

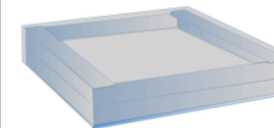

Zandbak hoes op maat