

Bootzeil

Shape X – Instructies zeiljacht Extra Space

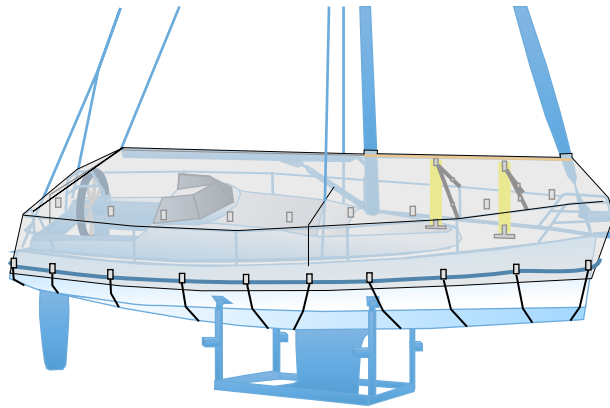

Op de kant

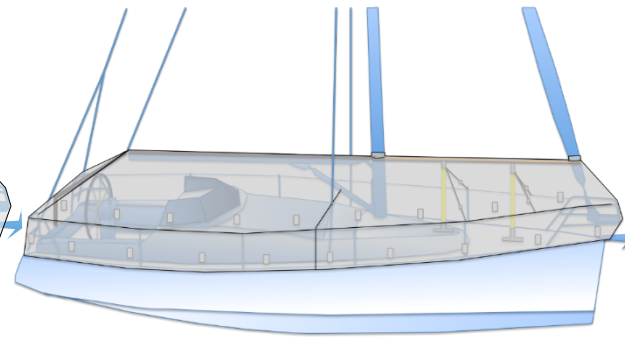

In het water

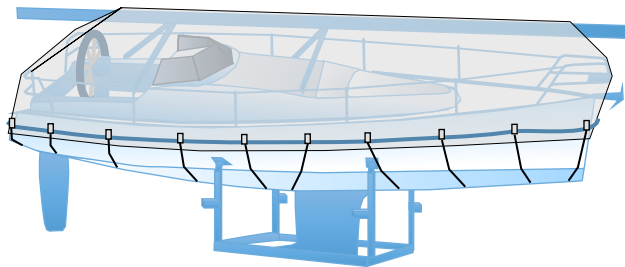

Liggende mast

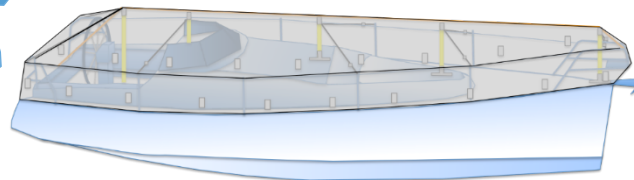

Hurricane frame

ShapeX: meerdere mogelijkheden

Onze trots

Bootzeil is de meest innovatieve bootzeilen maker van dit moment. Wij presenteren u dan ook met trots het "Shape-X" pakket, waarmee u zelf uw eigen Bootzeil creëert. Doormiddel van handige onderdelen, speciale las-lijm en hoge kwaliteit "Endurance+" zeildoek, kunt u makkelijk de plaats van de onderdelen bepalen en uw zeil helemaal op maat maken zoals u dat wilt. Wij wensen u namens het gehele Bootzeil Shape-X team en haar ontwikkelingspartners van Griffon, Heytex en 3M Venture tape veel succes en plezier bij het maken van uw eigen maatzeil.

Installatie filmpjes:

Bekijk voor u het zeil gaat installeren de filmpjes online, een goede voorbereiding is het halve werk. <http://www.bootzeil.nl/Alle-instructies-sp-6.html>

Installatie service:

U kunt de Installatie ook laten uitvoeren door ervaren installateurs
Bel 023 – 521 96 92 of
stuur een mail naar:
info@bootzeil.nl





Winter care service:

- Jaarlijks opzetten
- Tussentijdse controle
- Jaarlijks afhalen
- Jaarlijkse onderhoud
- Opslag in de zomer

Disclaimer

- Lijm kan verkleuren, als het in contact met Uv-licht komt.
- Tape kan taperesten achterlaten als het er af gehaald wordt.
- Lijm moet tenminste 1 uur drogen, voordat er spanning op het onderdeel gezet mag worden.
- Lijm is volledig uitgehard na 12 uur.
- Stappen dienen in de juiste volgorde gevolgd te worden, om mistappen te voorkomen.
- Lees voordat uw begint de gehele handleiding door, om een beeld te krijgen van het totaalproces.
- Neem contact op met Bootzeil of raadpleeg de hulp video's op de website als u handelingen niet begrijpt. In het pakket zitten namelijk precies genoeg onderdelen voor het maken van één zeil. Mocht u een fout gemaakt hebben, kunt onderdelen nader bestellen (probeer dit te voorkomen voor uw eigen gemak).
- Het zeil kan tegen sneeuw belasting. Echter raadt Bootzeil aan extreme hoeveelheden sneeuw te verwijderen.

Symbolenlijst	6
Meegeleverd in pakket	7
Lijminstructies	8
Frame plaatsen	11
Zeil positioneren	12
Doorvoeren mast, kraaklijn, babystag, fok/ voorstag	13
Markeren	16
Bewerken	20
Plaatsen	30
Zeil opzetten na eerste installatie	36
Vraag & antwoord	37

	<p>Wijst op belangrijke acties die fouten kunnen voorkomen.</p>
	<p>Toevoegende informatie.</p>
	<p>Een handigheid die kan helpen bij de installatie van het zeil.</p>
	<p>Lees bij dit symbool altijd goed de lijminstructies door. Er zal gelijmd moeten worden.</p>

Meegeleverd in pakket

Extra benodigheden

- Een frame (Bootzeil adviseert het 'Hurricane' frame)
- Relatief rustige dag, niet te veel regen, niet te veel wind
- Aansteker
- Schilders tape
- Goedkoop bouwzeil van ca 4x4 meter, of schone ondergrond (niet altijd noodzakelijk)
- Eenmalige installatie kan met 1 persoon, 2 personen is handiger

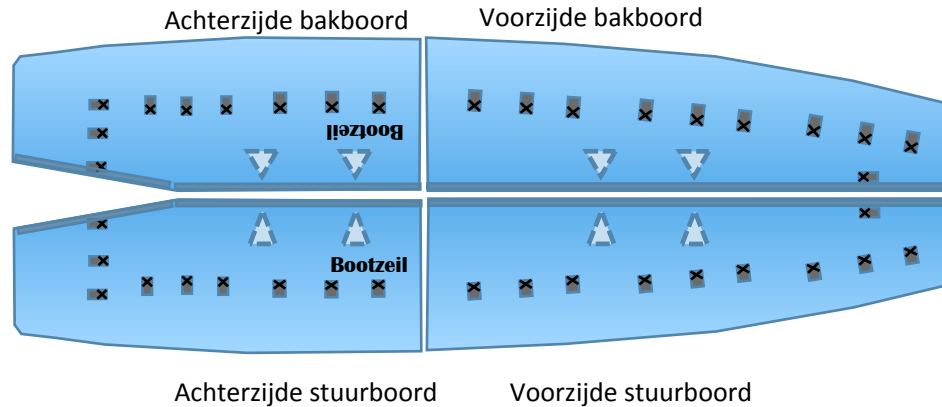

Vorbereiding

- Lees eerst gehele instructie
- Controleer het pakket



Bewaar uw spullen van het shapeX pakket en overig zeil, zo kunt u wanneer nodig gemakkelijk herstellen.



Lijn / koord



Spanband



Optie: Mast manchete



Schokkoorden



Elastiek 3m



Schaar

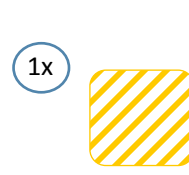

Geel krijtje



Lijm



Doekje

Pad pakket



Verstevigingspad

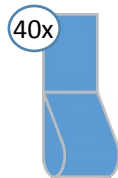

Lussen

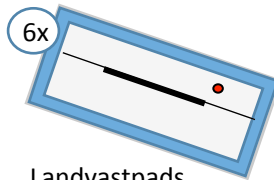

Landvastpads

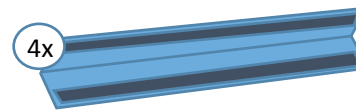

Klittenbandpad 1,5m

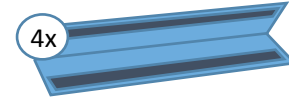

Klittenbandpad 0,75m



Lijminstructie



Als u dit symbool tegenkomt, betekent dit dat uw de lijminstructies moet gaan toepassen.

Benodigheden



Endurance + Welding Glue



Gebruik alleen de lijm die bij het pakket wordt meegeleverd. Dit is een speciale lijm die ervoor zorgt dat het zeil in elkaar versmelt. Dit proces kunt u niet na bootsen met standaard lijmsoorten.



Lijminstructie

Fase 1:

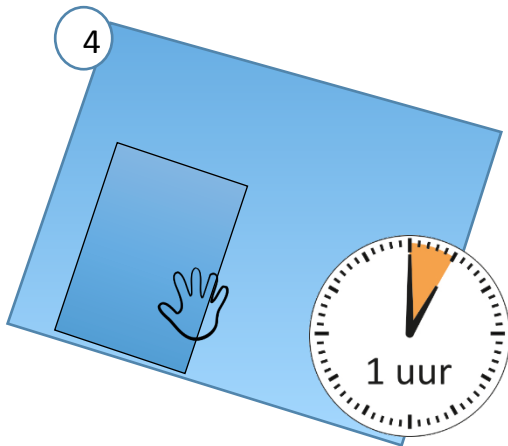
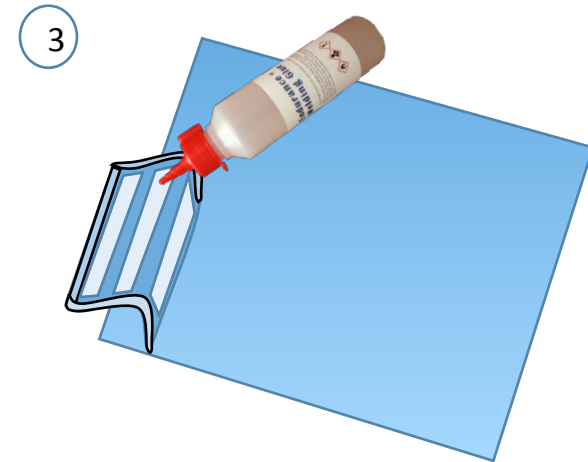
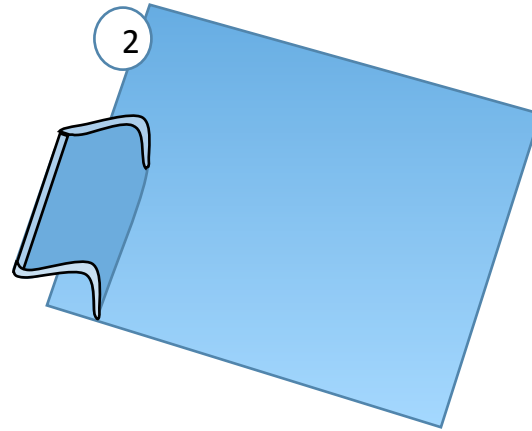
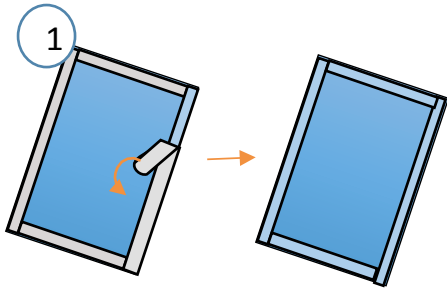

De lijm kan verkleuren door Uv-licht, dus zorg ervoor dat de lijm alleen onder het onderdeel zit. Mocht de lijm toch onder het onderdeel uitgekomen zijn, probeer het zo snel mogelijk weg te vegen met een doek.

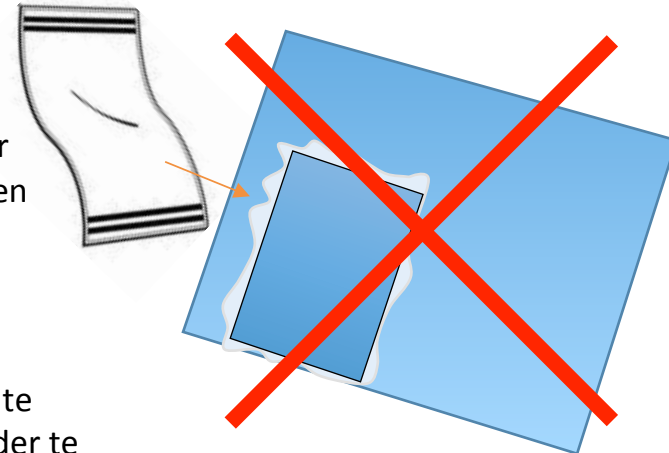

Echter zijn de lijmresten te verwijderen met een nader te bestellen lijm "Cleaner".



Om lijmresten te voorkomen kunt u rond de plek waar de pad geplaatst zal worden, schilders tape aanbrengen, zo komt de overige lijm op de schilders tape i.p.v. het doek.



Lijminstructie

Fase 2:

5

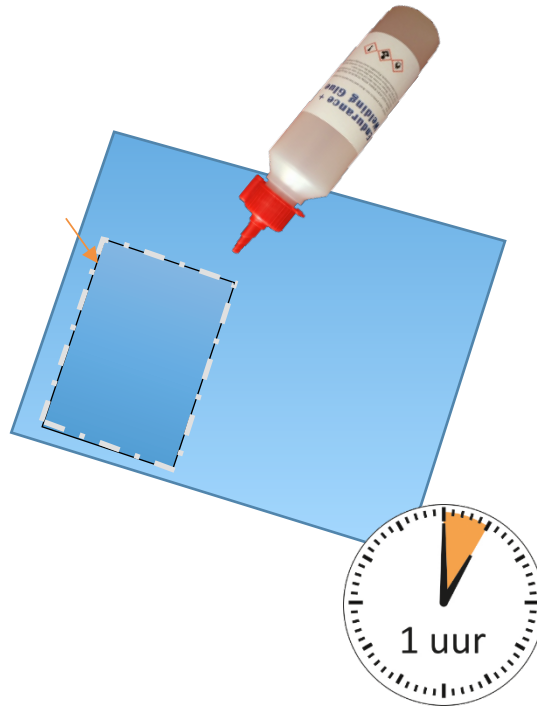

Wees voorzichtig met de dosering, het is te zien als het overmatig gebruikt wordt.



Wij raden het aan de lijm eerst te proberen op de onderzijde van het zeil e.d. om gevoel voor het doseren te krijgen.



Aanvullende informatie over de BWF lijm!

H225 - Licht ontvlambare vloeistof en damp

H319 - Veroorzaakt ernstige oogirritatie

H335 - Kan irritatie van de luchtwegen veroorzaken.

Aanvullende Gevareninformatie:

EUH019 - Kan ontplofbare peroxiden vormen

Voorzorgsmaatregelen

P210 - Verwijderd houden van warmte/vonken/open vuur/hete oppervlakken en andere ontstekingsbronnen. - Niet roken.

P261 - Inademing van stof/rook/gas/nevel/damp vermijden.

P305+P351+P338 - BIJ CONTACT MET DE OGEN: voorzichtig afspoelen met water gedurende een aantal minuten; contactlenzen verwijderen, indien mogelijk; blijven spoelen.



Liggende mast

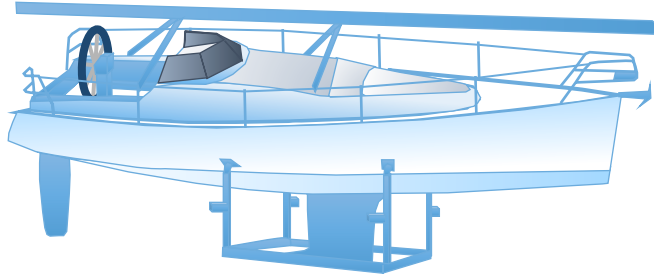

Als u een liggende mast gebruikt, is er geen frame nodig. Houdt ongeveer de hoogte van de giek aan, te laag geeft problemen.

Met giek

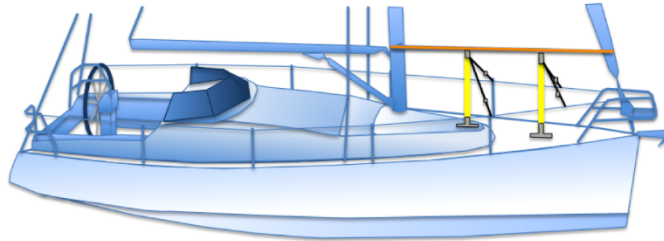

Indien u het hurricane frame gebruikt, lees de handleiding goed door voordat u het frame opzet.

Zonder giek

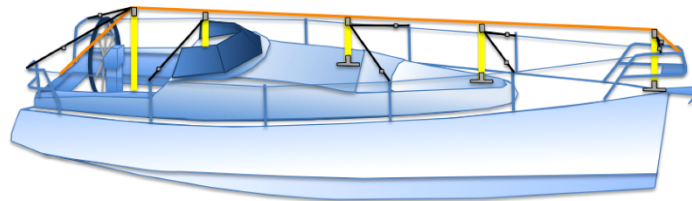

Zeil positioneren

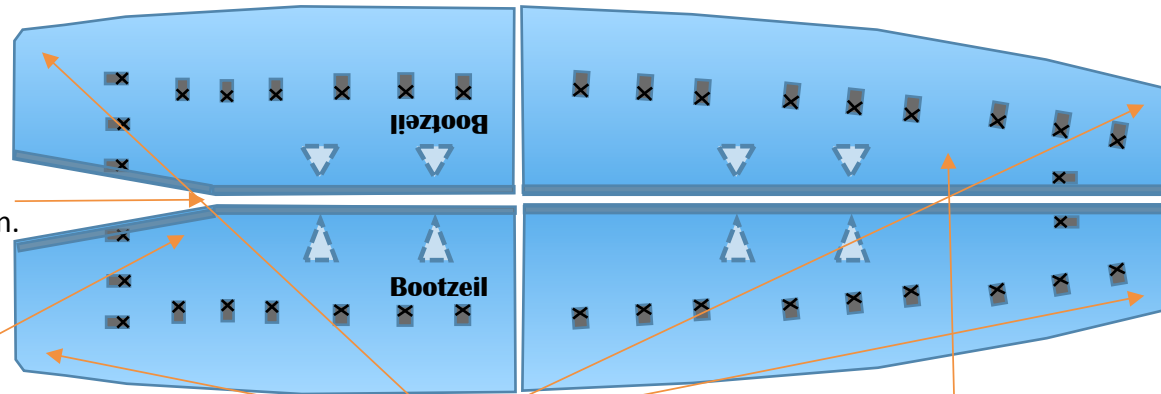

Het ca. 10 cm brede klittenband is de middellijn.

Het zeil heeft achter een ingebouwde hoek. Deze komt exact bij einde giek/ kraanlijn.

Op elk segment staat geschreven wat voor, achter, stuurboord & bakboord is.

Bevestig de bakboord doeken aan de stuurboord doeken met het brede klittenband.

1 Leg de doek modules op de boot.

2 Positioneer het zeil op uw boot.

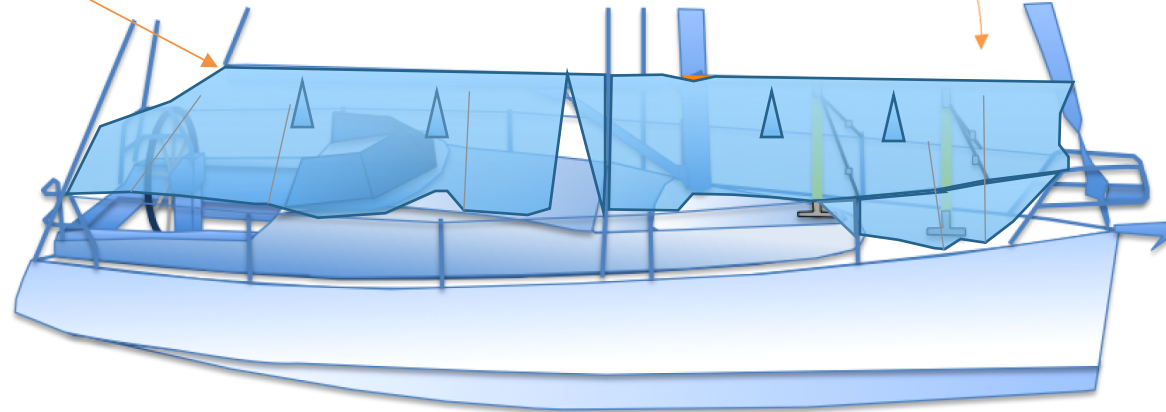

Doorvoeren kraanlijn, mast, zijstagen, fok/voorstag

 Indien u geen staande mast gebruikt, dan hoeft u geen rekening te houden met de stagen en mast

Vorbereiding:

- Controleer of de hoek achter bij de kraanlijn/ einde giek zit, zorg dat het klittenband netjes zit!
- Voorzijde mag (veel) te veel doek over hebben, achterzijde moet reeds ongeveer passen
- Vouw het klittenband zo goed als het gaat om de stagen en mast, creëer lengtespanning

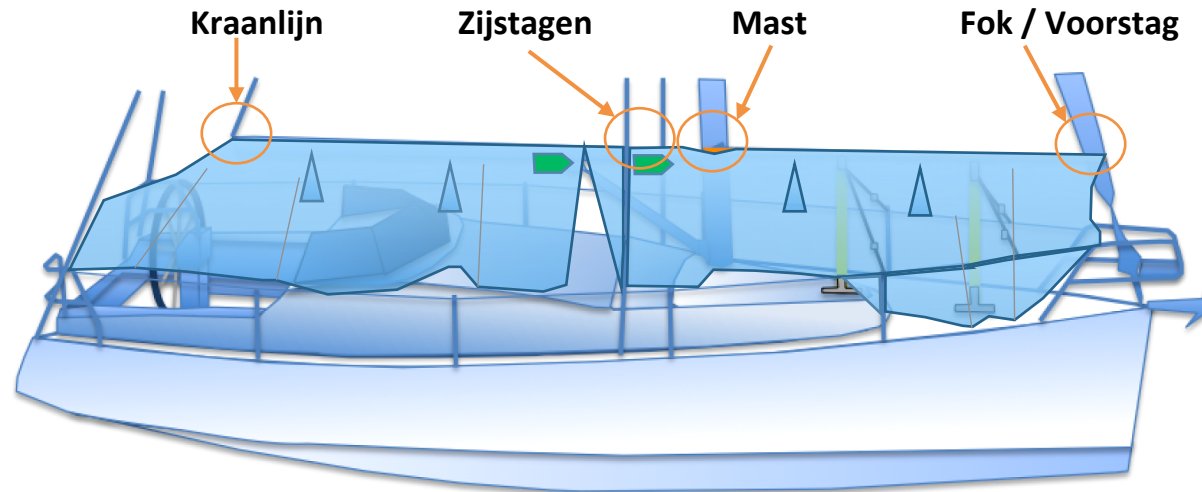

Doorvoeren kraanlijn, mast, zijstagen, fok/voorstag

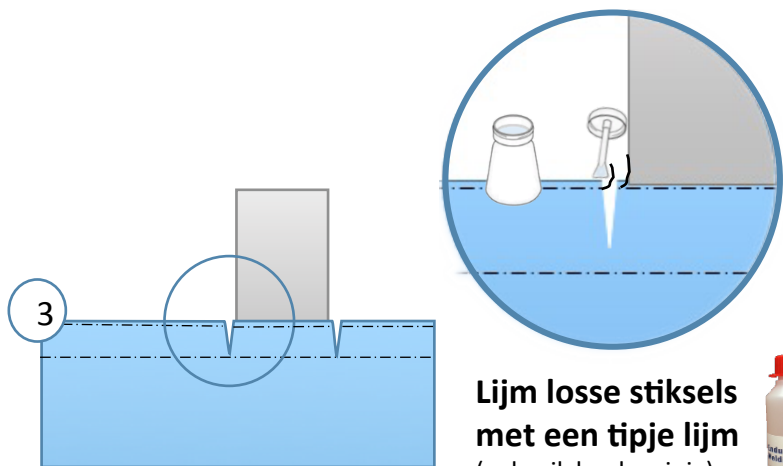
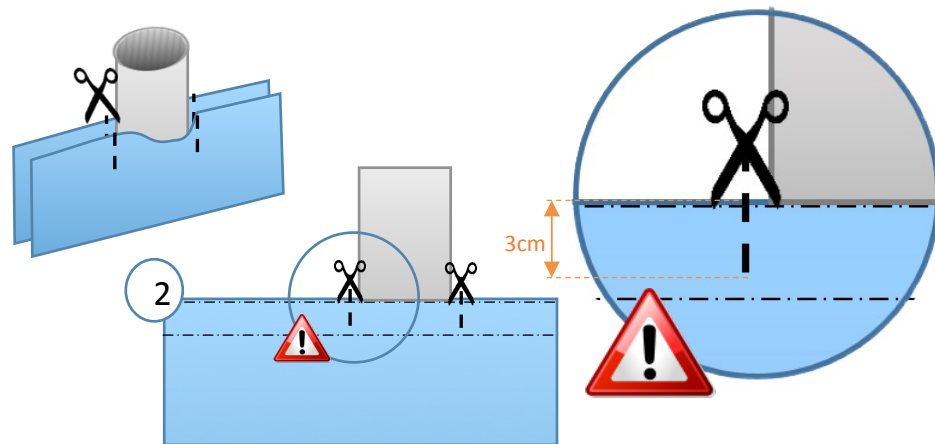
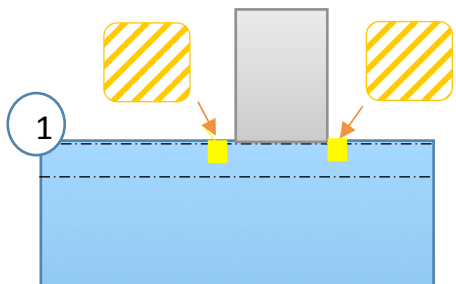

Lijm losse stiksels
met een tipje lijm
(gebruik heel weinig)

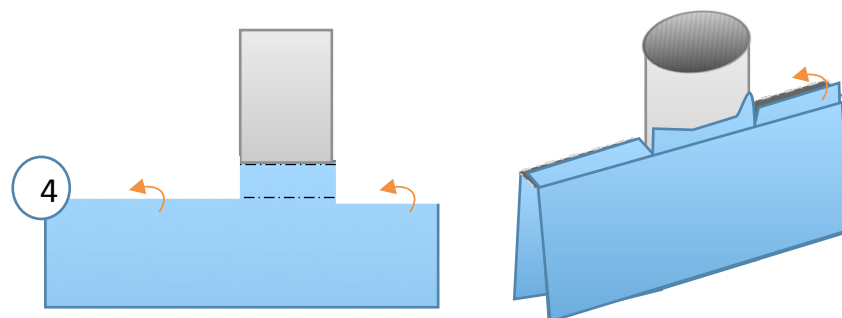

Optioneel: Masthoes

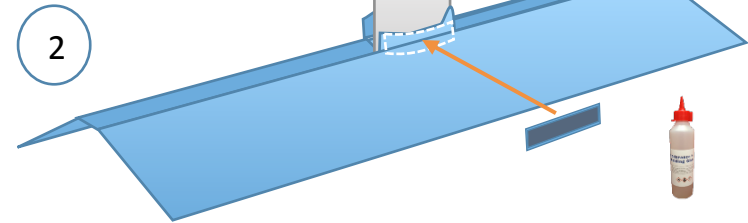
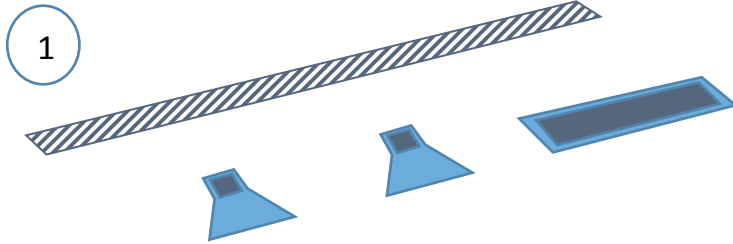

Verlijm de rechthoekige strip op de zijkant van het zeil, tegen de mast aan.

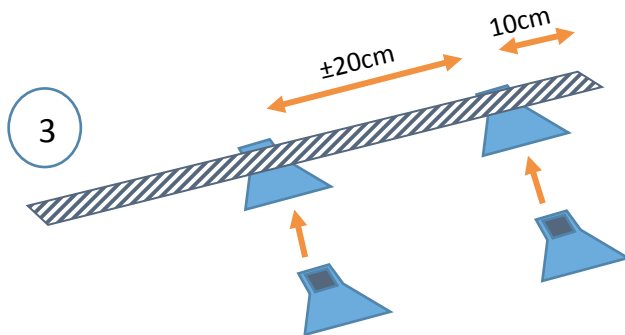

Bevestig de manchetten aan de klittenband-strip. Plaats de rechter manchet ongeveer 10cm van de rand.

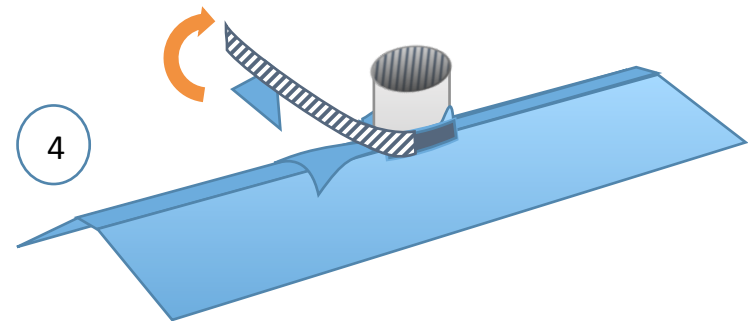

Breng de klittenband-strip aan op de eerder verlijmde klittenband-strook. Zorg hierbij dat de manchet op het midden van het zeil uitkomt.

Optioneel: Mast manchete

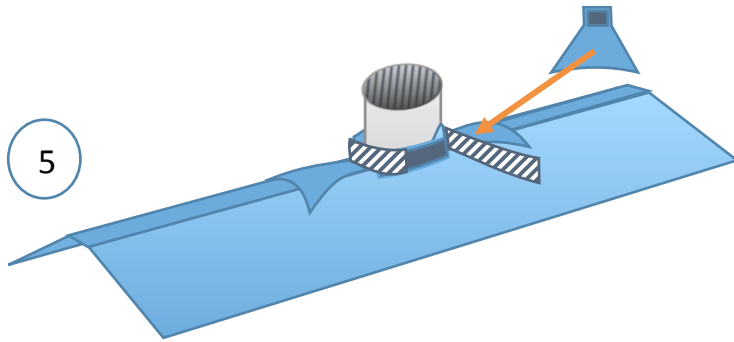

Zorg dat de 2^e manchete op het midden van het zeil uit komt aan de andere kant van de mast.
Herpositioneer de manchete als dit nodig is.

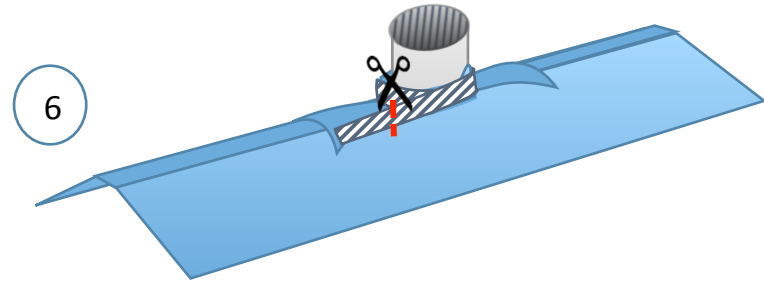

Plak de klittenband-strip vast op de klittenbandstrook. Zorg hierbij dat er veel spanning op staat.

Knip eventueel overtollig klittenband af van de strip. De strip mag best iets overlappen.



Doorvoeren kraanlijn, mast, zijstagen, fok/voorstag

Foto's ter verduidelijking



Markeren: Landvasten/ stagen

Markeren doet u op de boot

Checklist markeren	
Landvasten/ stagen	
Hoeken achterkant	
Zeillengte/ voorkant	

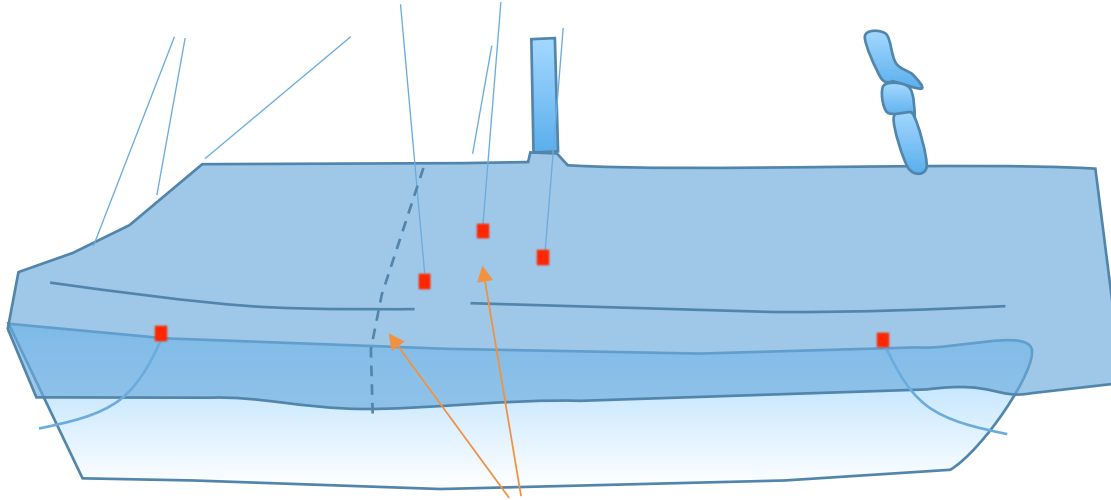

Laat de rits open tijdens het markeren, zodat de stagen niet in de weg zitten. (eventueel kunt u 1 van de stagen alvast inknippen, zodat het doek mooi over schuurlijst valt, waardoor het markeren gemakkelijker wordt)

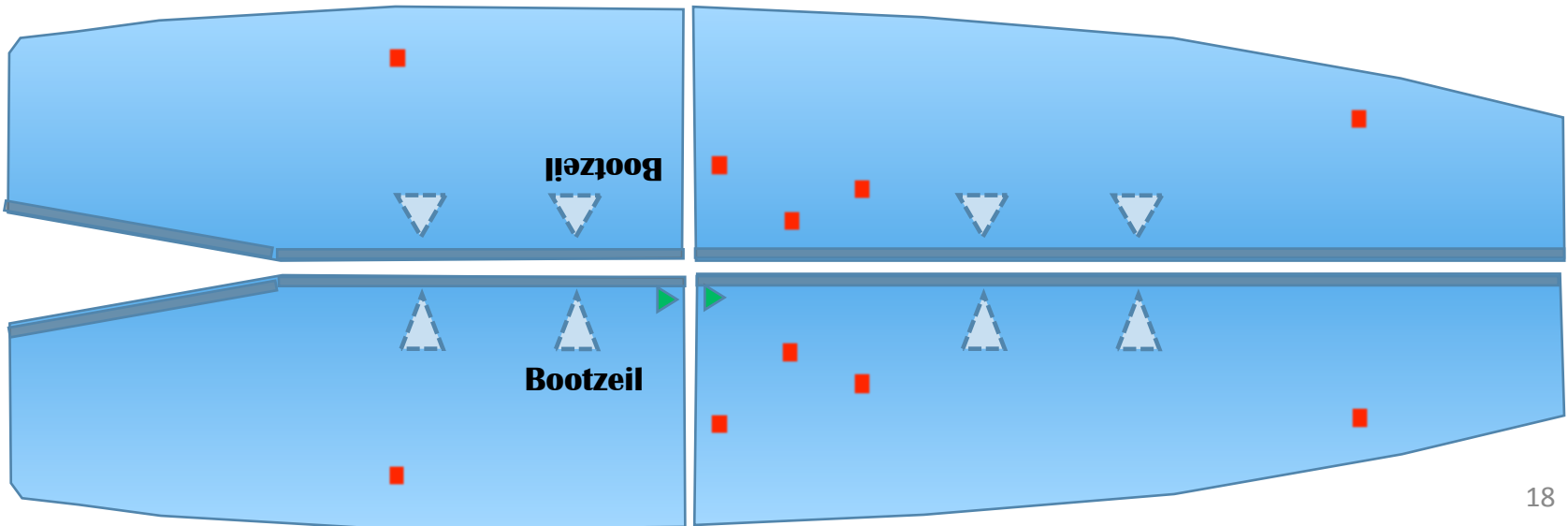

Markeren: Landvasten/ stagen

Markeren doet u op de boot

Checklist markeren	
Landvasten/ stagen	
Hoeken achterkant	
Zeillengte/ voorkant	

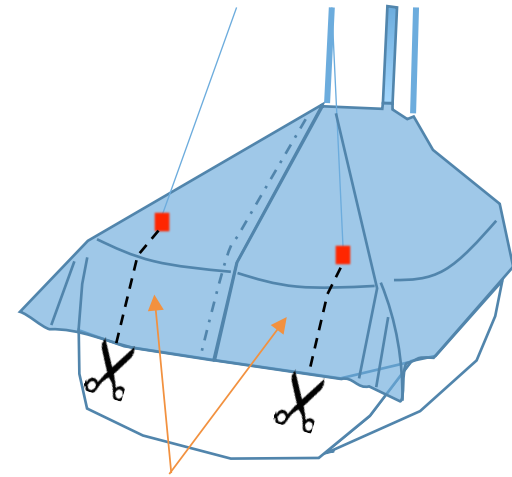
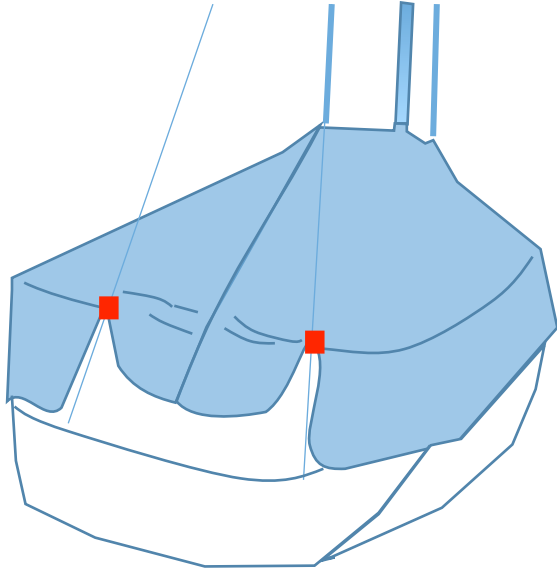

Het zeil moet op deze punten alvast worden ingeknipt zodat de volgende stap (hoeken achterkant) kan worden uitgevoerd. Bij de bewerkingsfase worden ze afgewerkt.

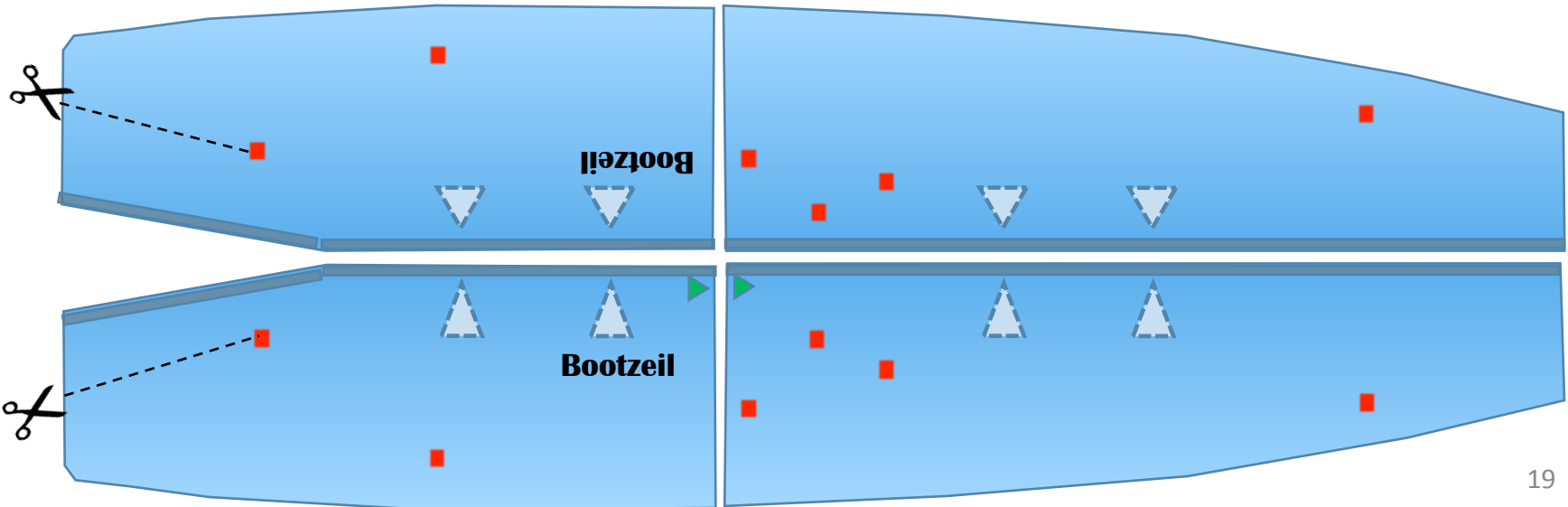

Markeren: hoeken achterkant

Checklist markeren	
Landvasten/ stagen	
Hoeken achterkant	
Zeillengte/ voorkant	

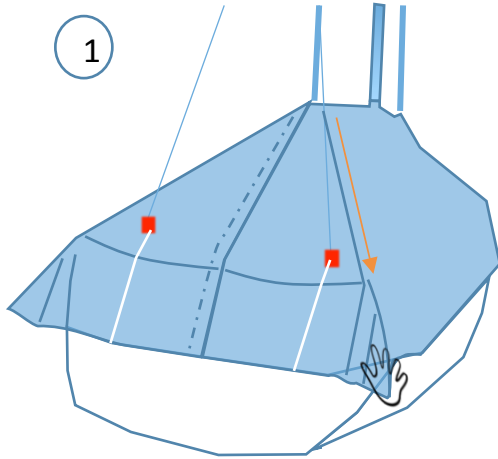

1
Trek de hoeken goed strak.

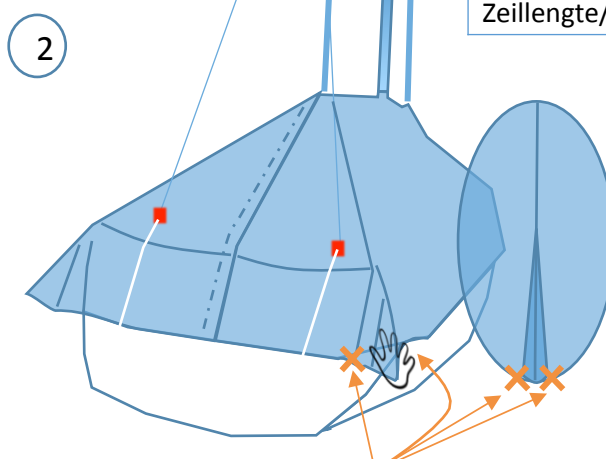

2
Zorg dat de punten die gemarkeerd zijn met een kruis elkaar raken.

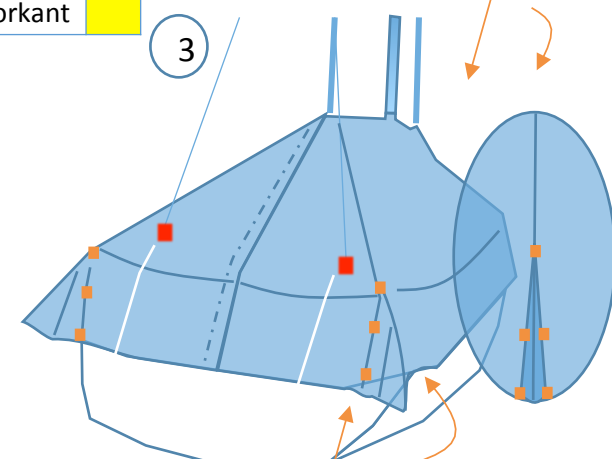

3
Zorg dat beide kanten gemarkeerd worden.

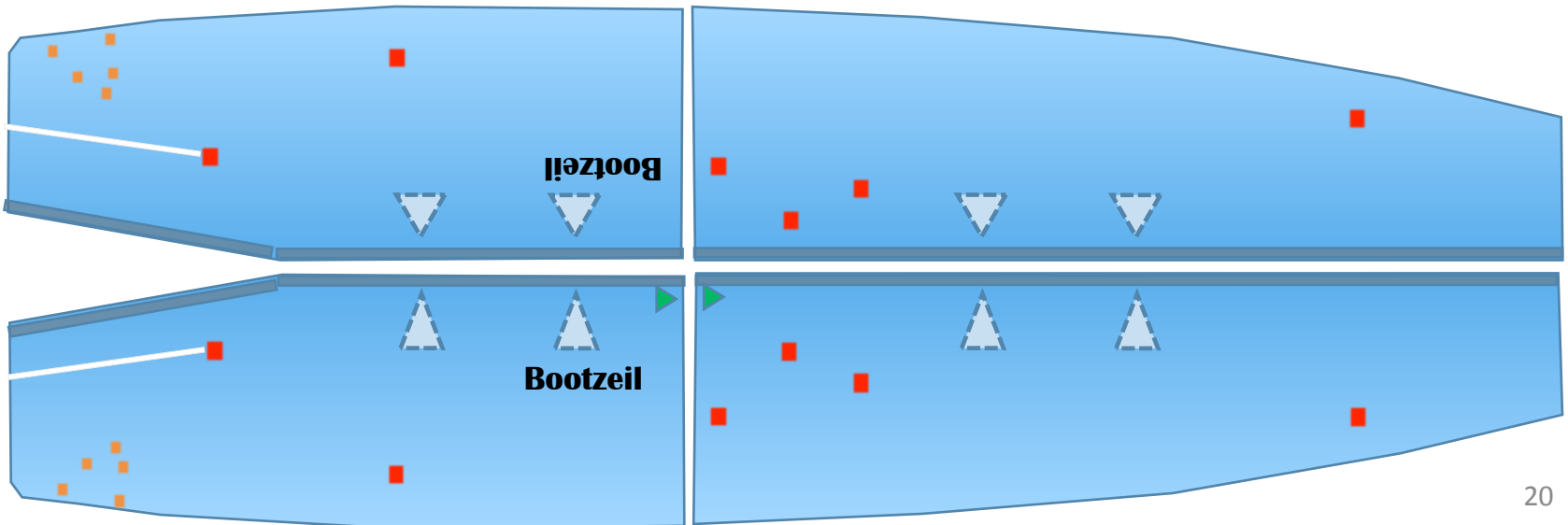

Markeren: Zeilengte/ voorkant



Wanneer u aan één kant de zeilengte goed markeert en beide zeiden op de kant dubbel over elkaar heen legt, dan kunt u beide zijden in 1 keer afknippen. Zo wordt het symmetrisch.

Checklist markeren	
Landvasten/ stagen	
Hoeken achterkant	
Zeilengte/ voorkant	



Het zeil moet ongeveer 20 cm over de rand van de boot komen.

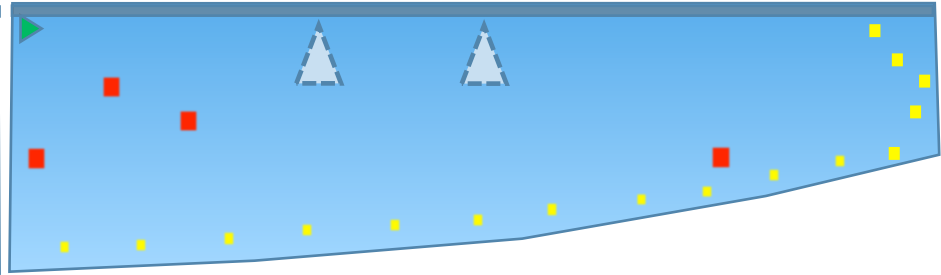
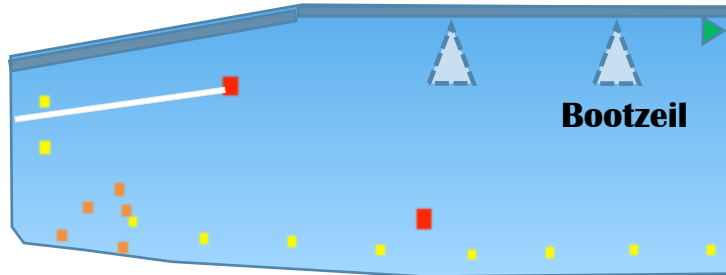
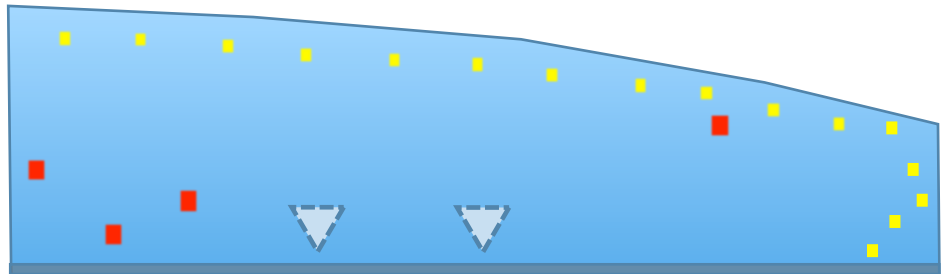
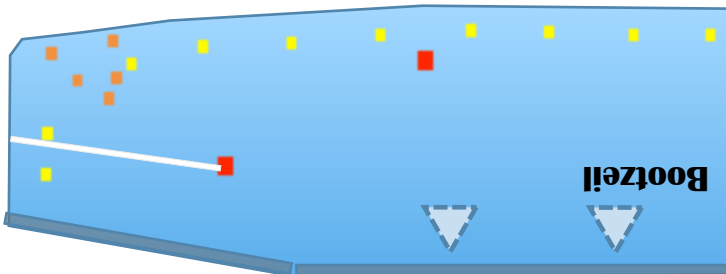
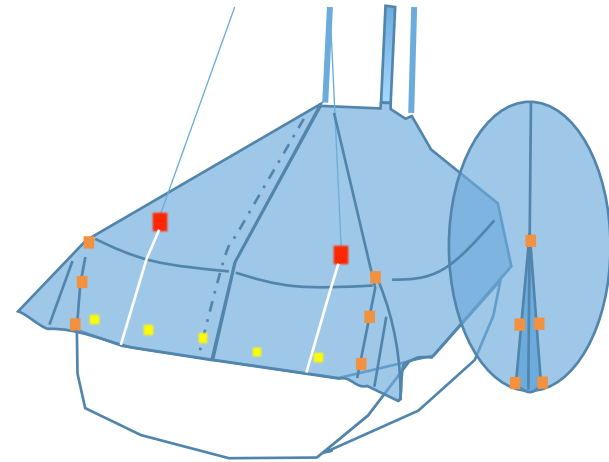
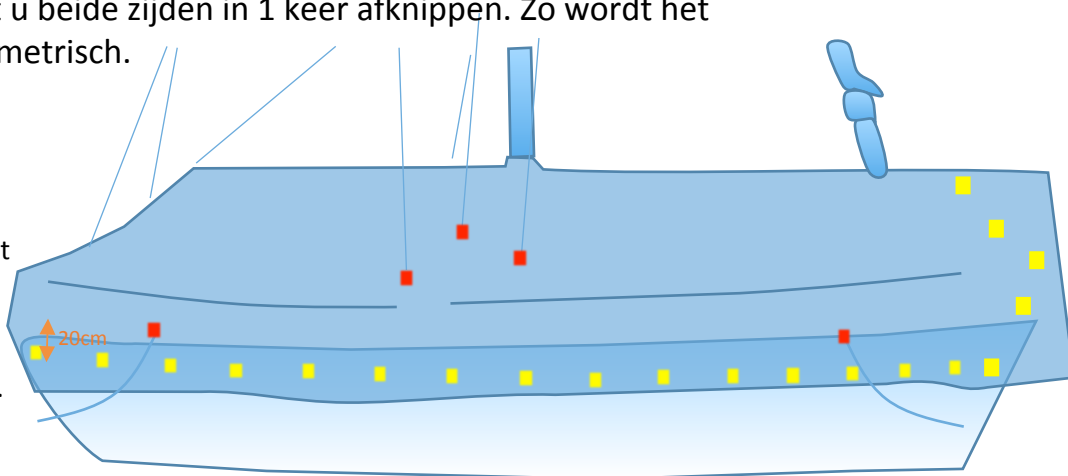

Een te lange rok kan slaan tegen de romp en brengt minder ventilatie, we raden aan de rok niet te lang te maken.

Bewerken: Zeil knippen

Bewerken doet u op de kant, u kunt hiervoor uw zeil op uw bouwzeil leggen.

i Door de segmenten op elkaar te vouwen kan je het zeil in 1 keer symmetrisch knippen.

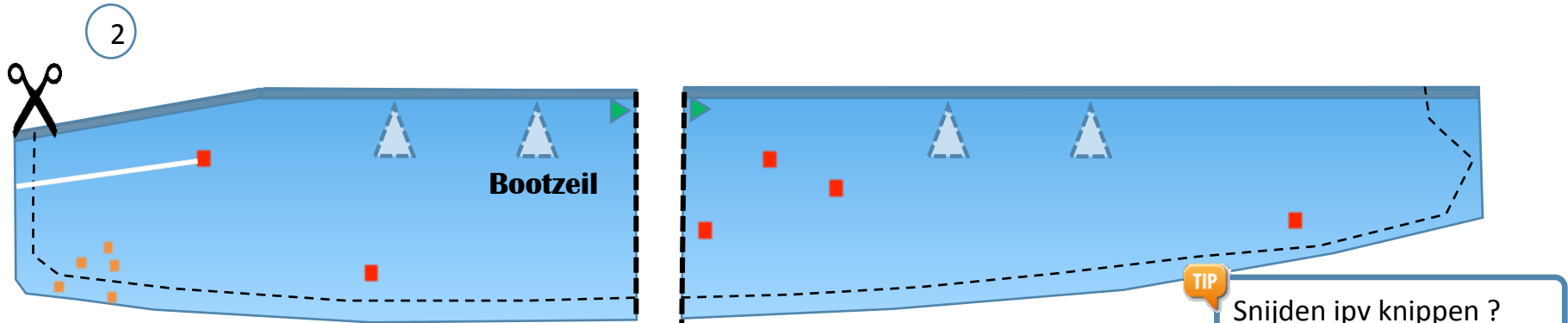
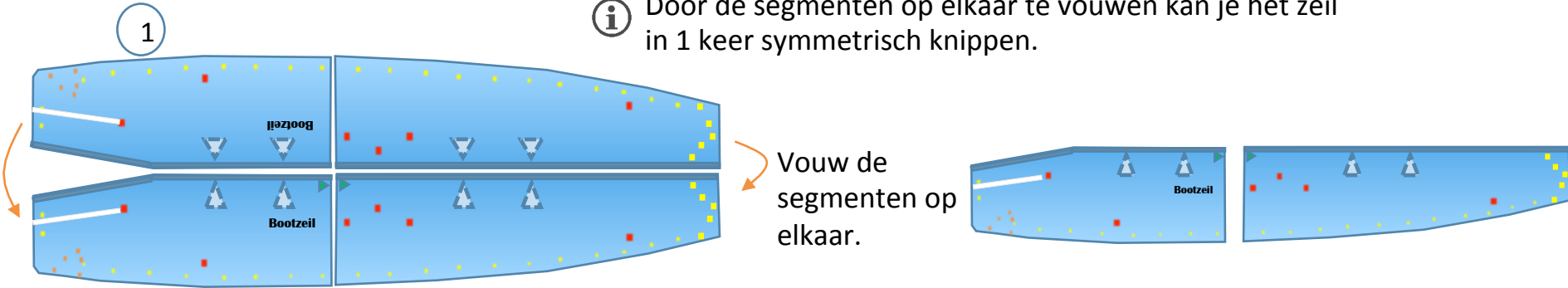

TIP Snijden ipv knippen ?
 Max 20mm
 Snij met de schaar bijna dicht

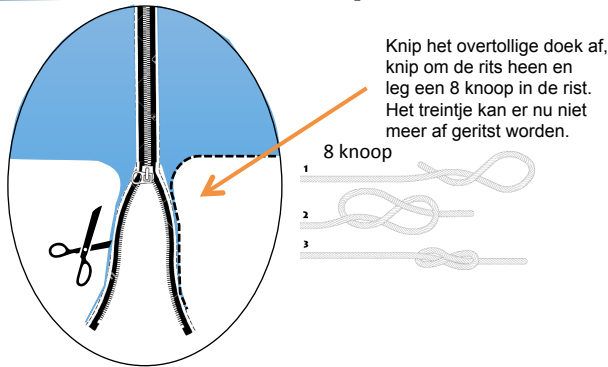

Lijm losse stiksels met een tipje lijm (gebruik heel weinig)



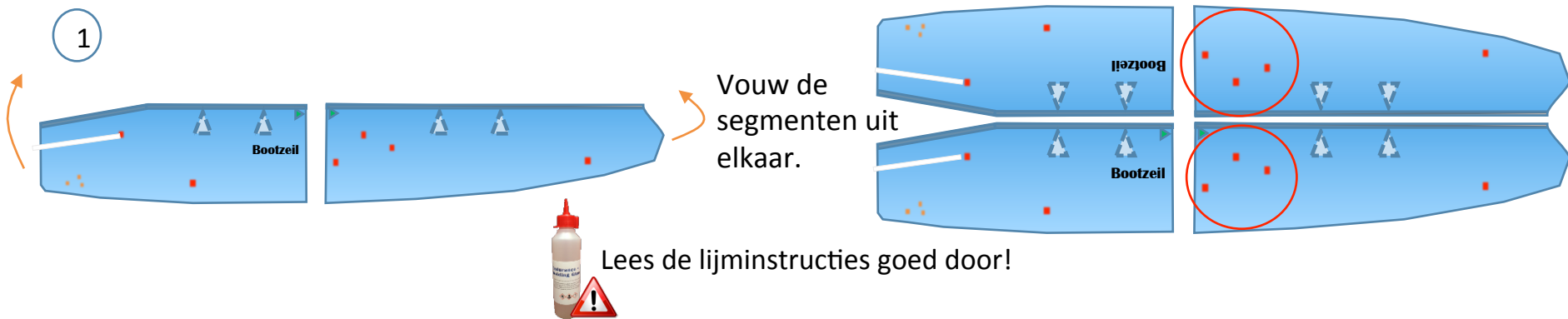

Gebruik de stroken van 75 cm.

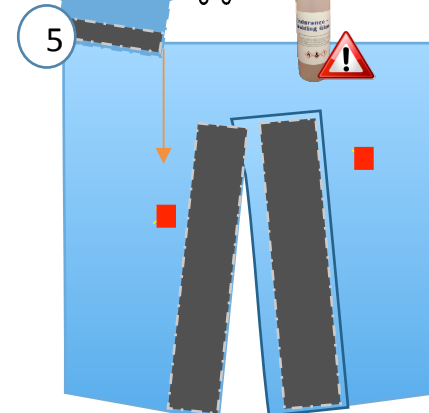
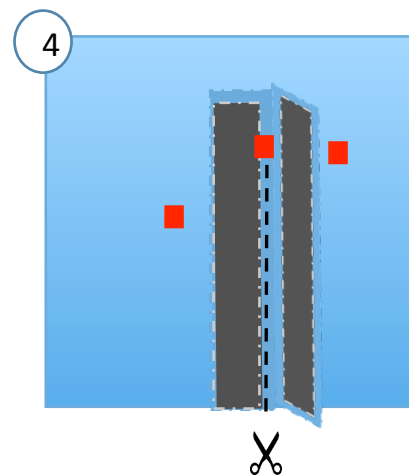
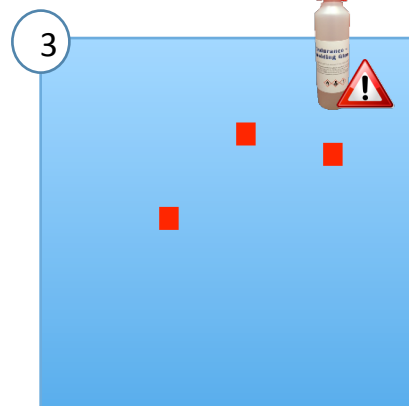
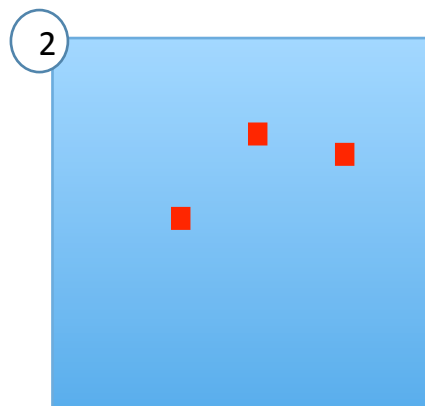

Plak altijd de kant met de plakstrip op het zeil.



Lees de lijminstructies goed door!

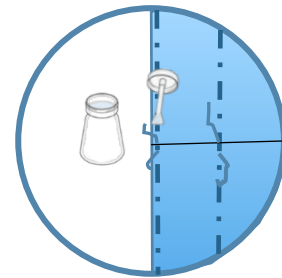
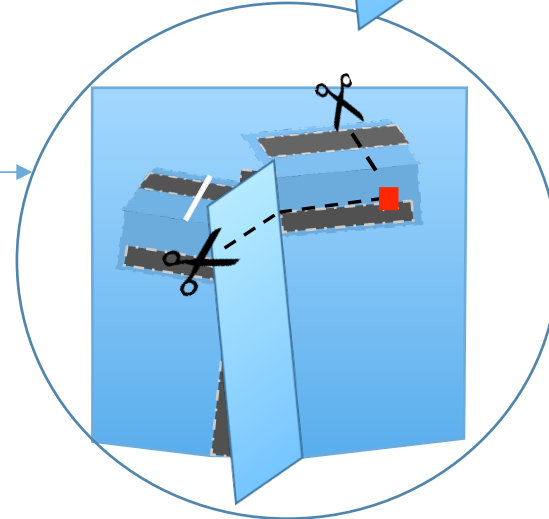
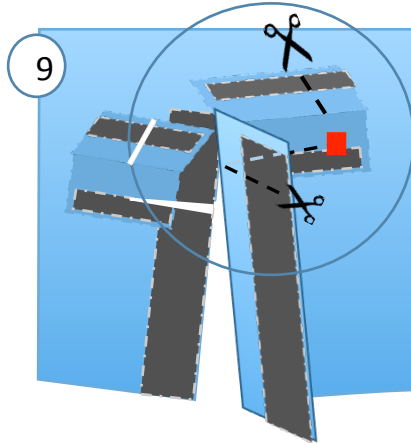
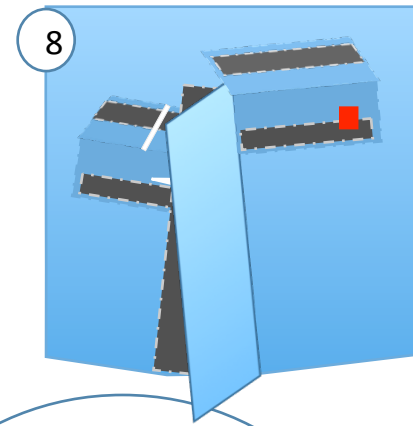
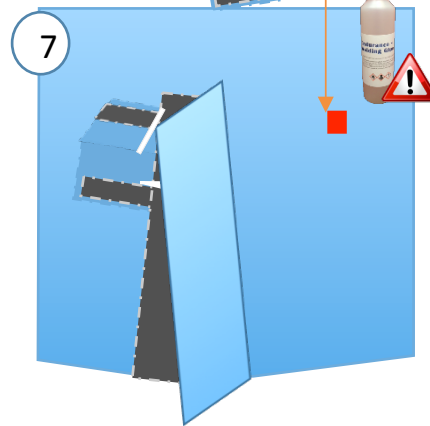
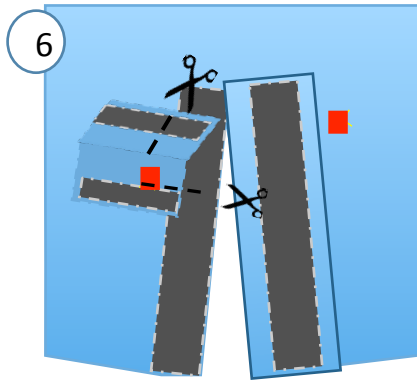

Lijm losse
stiksels met
een tipje lijm
(gebruik heel
weinig)



Plak altijd de kant met de plakstrip op het zeil.

Bewerken: Stagen doorvoeren

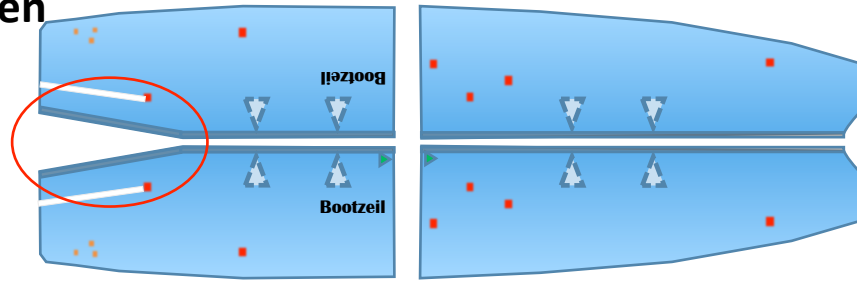

Gebruik de stroken van 150 cm.

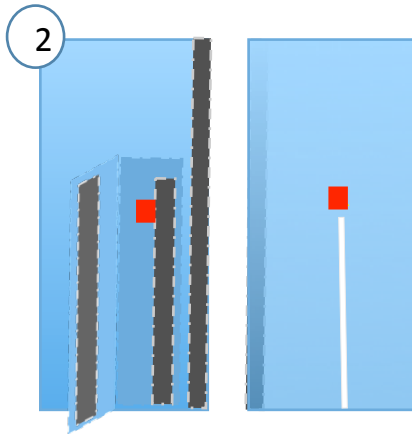
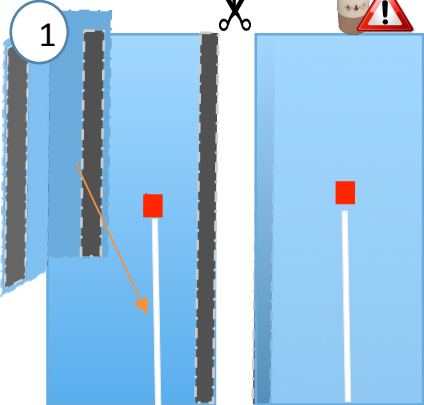

! Knip over dezelfde lijn waar u al eerder heeft ingeknipt.

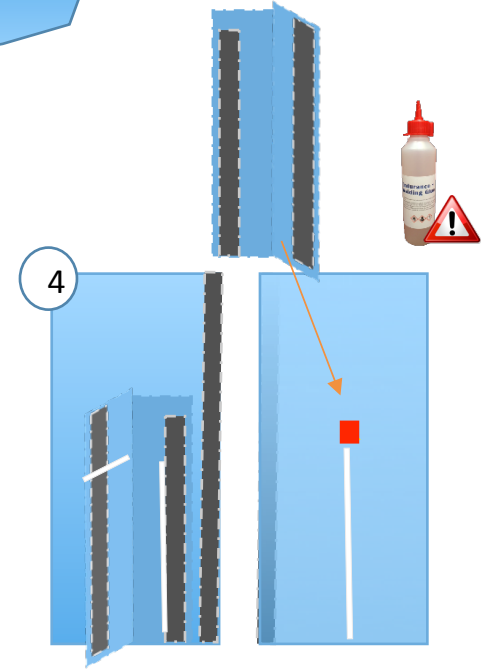
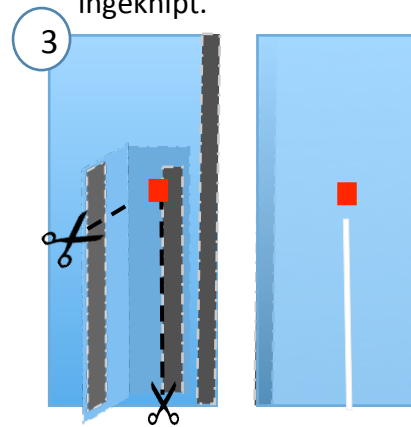

! Wanneer u de pad plakt zorg dan dat het doek, waar u ingeknipt heeft, tegen elkaar aanzit.

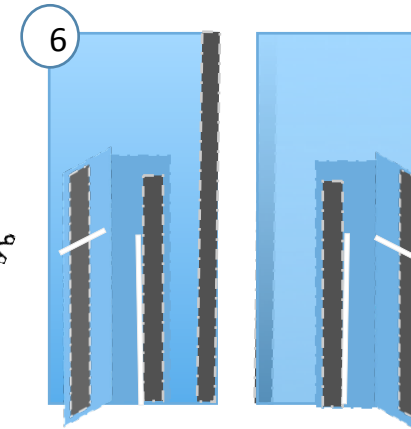
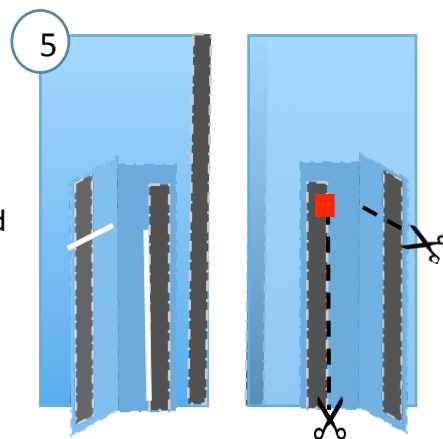

! Lees de lijminstructies goed door!

! Plak altijd alleen de harde kant van het klittenband op het zeil.

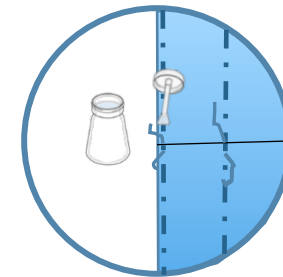

Lijm losse stiksels met een tipje lijm (gebruik het weinig)

Bewerken: Hoeken achterkant

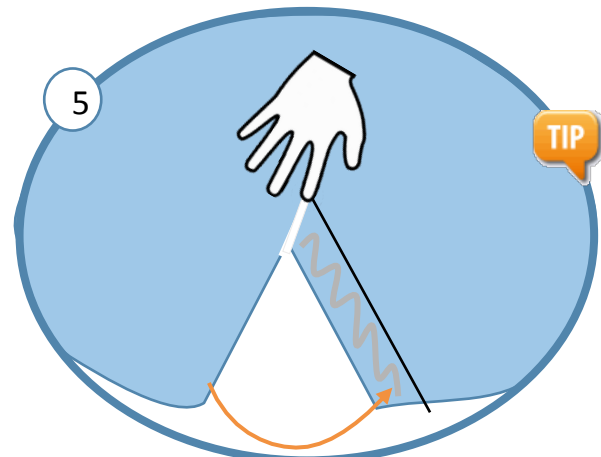
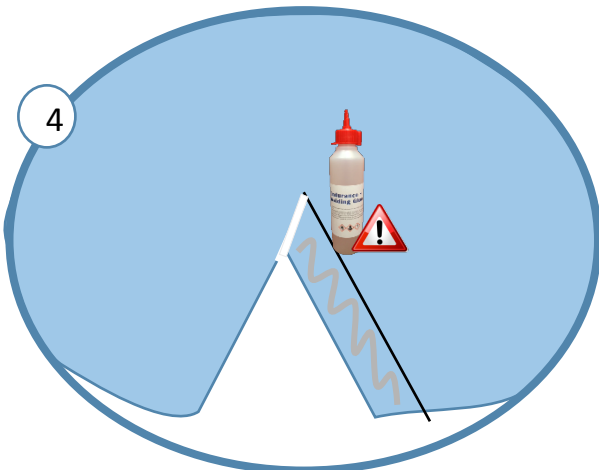
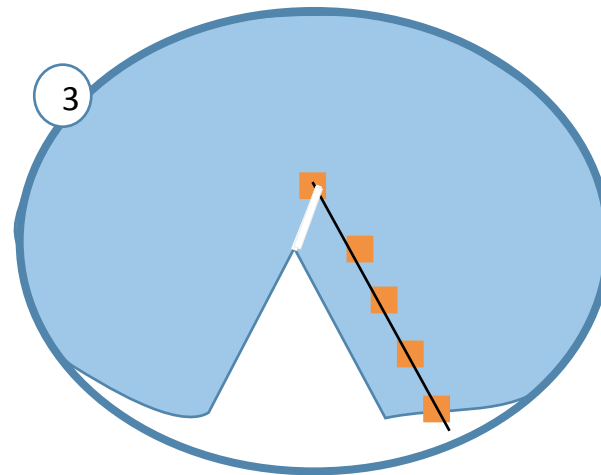
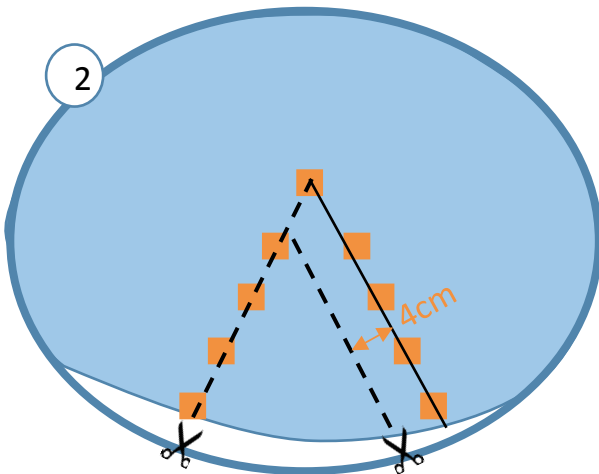
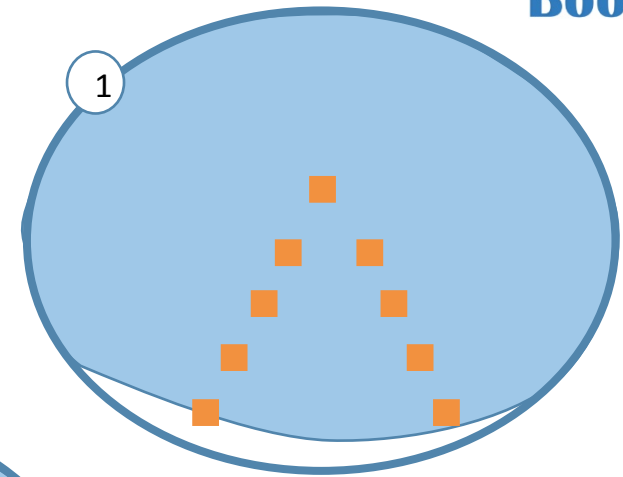
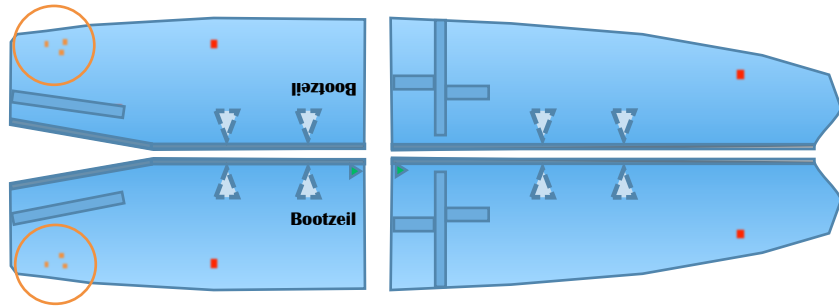

TIP Als u uw vinger op de punt van de driehoek houdt, kunt u makkelijker de zijde over de lijmrand schuiven.

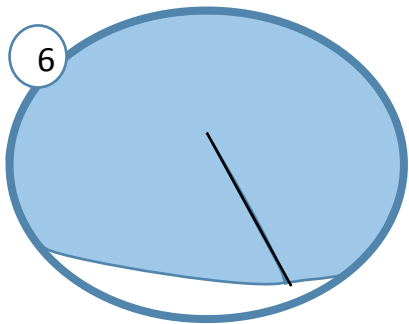

Omdraaien

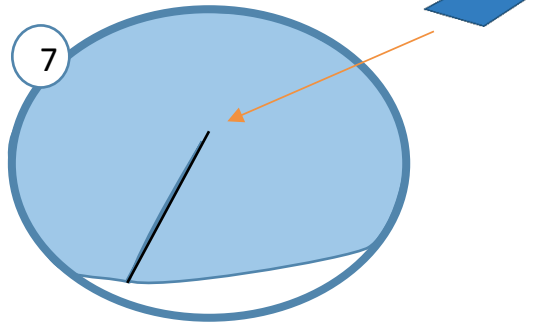

Plak de verstevigingspad op de binnenkant het zeil, bewerk na met lijm.

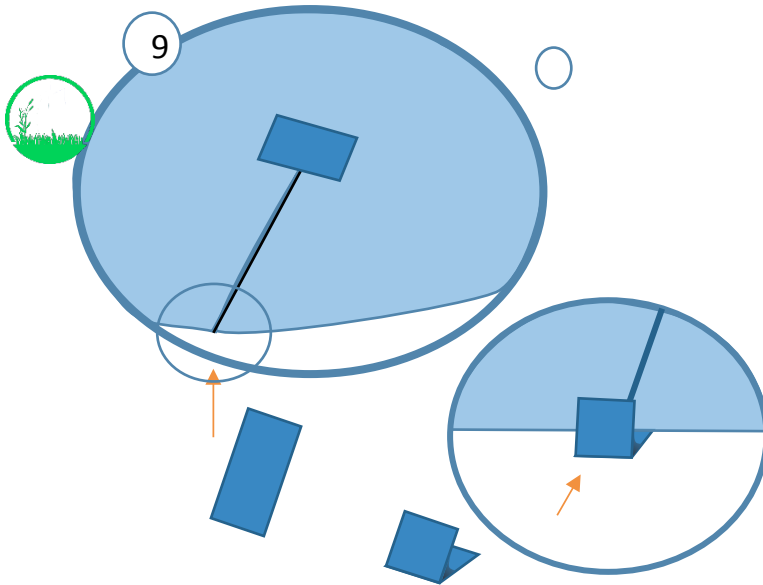
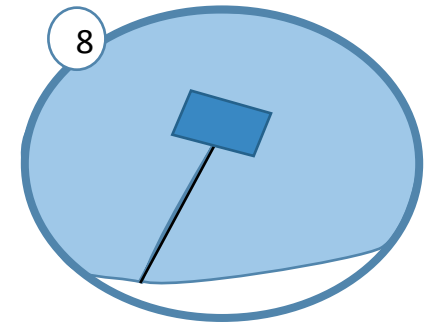

Plak de verstevigingspad over de rand van het zeil.



Vouwen

Bewerken: Landvasten toevoegen

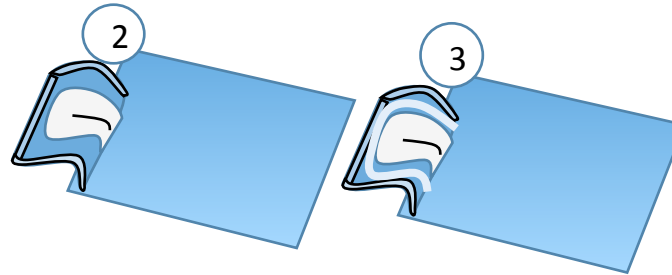
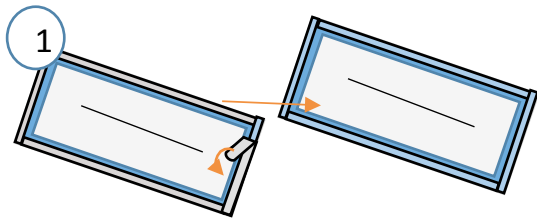
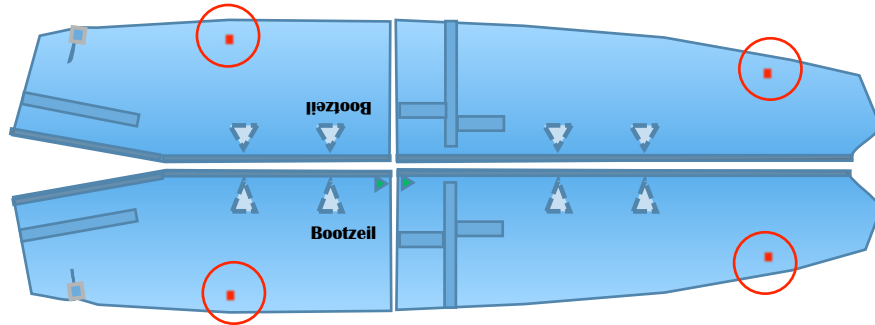

Lijm alleen vlak langs de tapestrook.

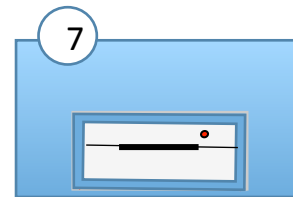
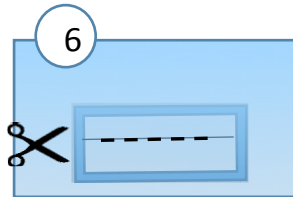
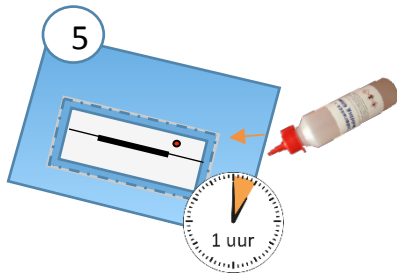
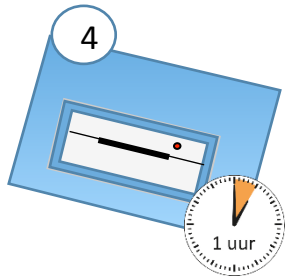

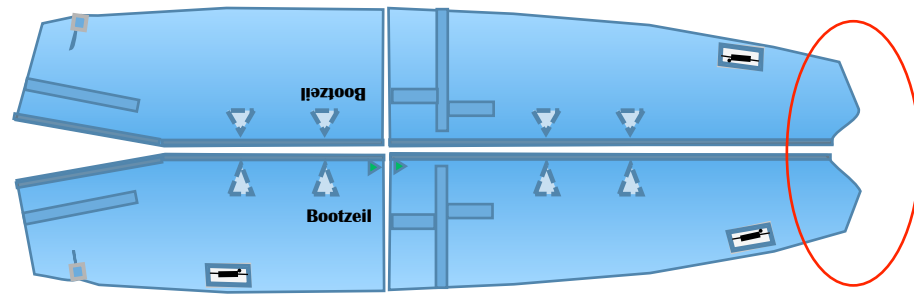

Knip alleen het zeil door, niet de landvaststreuf. Knip aan de binnenkant van het zeil.

Bewerken: Pianosluiting

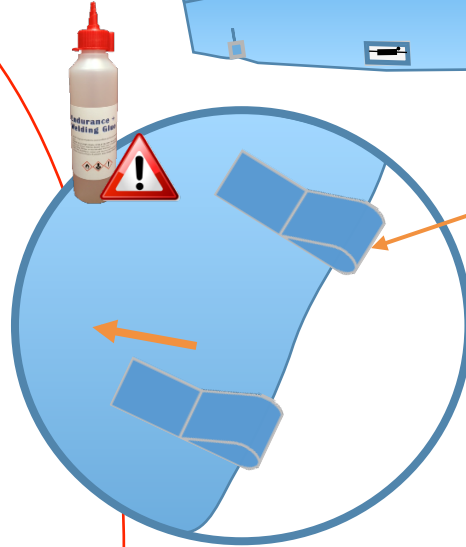

Laat de lussen ongeveer
2cm uitsteken over de
rand.



 Plaats de lussen om en
om op het zeil zodat ze
niet recht tegenover
elkaar staan.

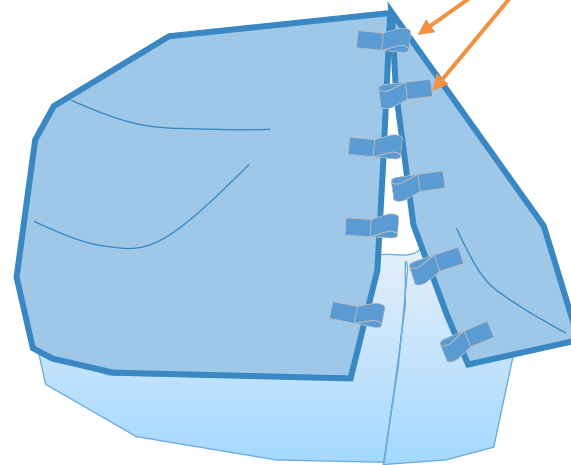

Lees de lijminstructies goed door!





Lussen plaatsen voor Spanfix

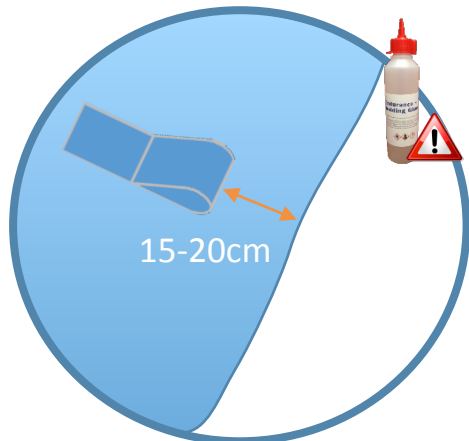
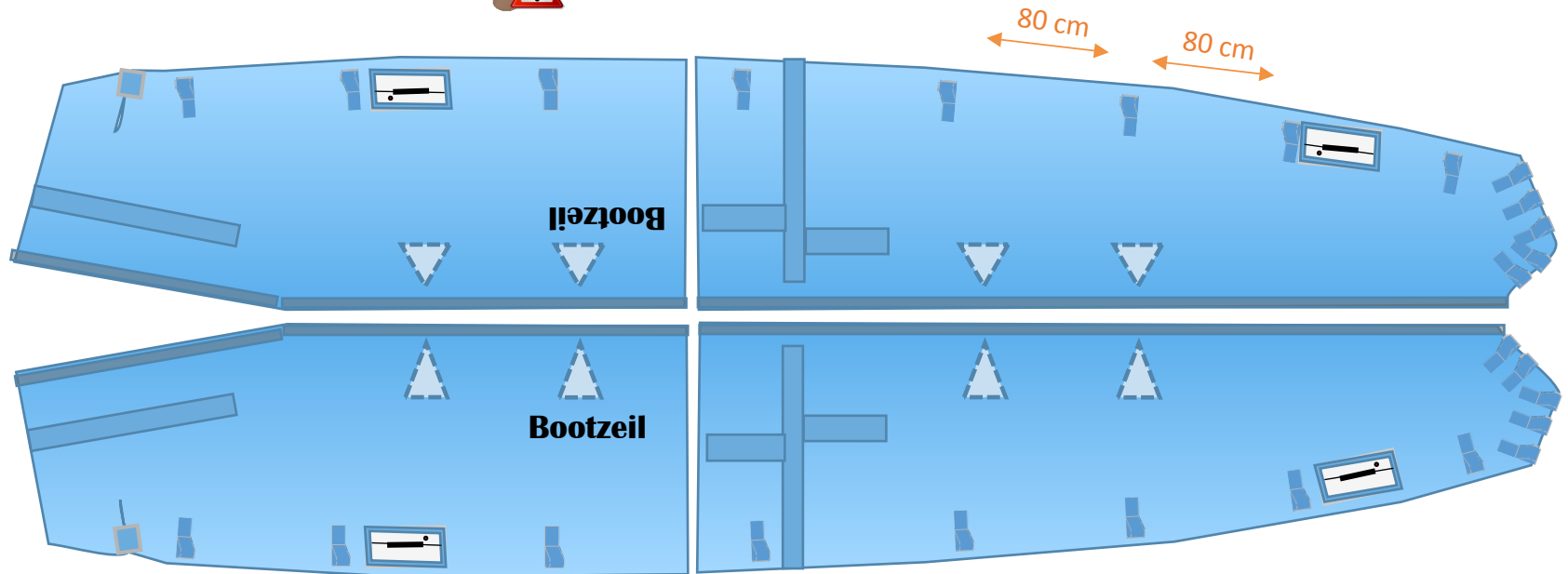

Lees de lijminstructies goed door!



- i** De lussen worden op 15-20cm van de rand geplaatst. Op deze manier kan het zeil als een vetersluiting onder de boot langs vastgezet worden en eventueel met een koord rond om de boot. Hiervoor is het van belang dat de lussen eerst genoeg droogtijd hebben gehad voordat er veel spanning op kan worden gezet. Doormiddel van deze methode zal het zeil straks tegen de boot aan komen te liggen waardoor hij niet gaat wapperen en nog steeds genoeg kan ventileren.

Checklist bewerken	
Zeillengte/ voorkant	
Landvasten/ stagen	
Hoeken achterkant	
Pianosluiting	
(Boot op kant)	

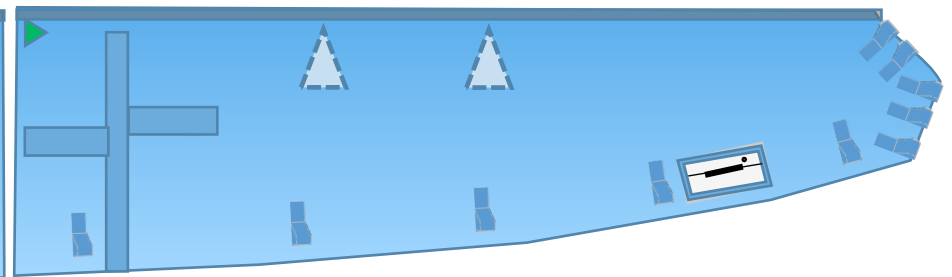
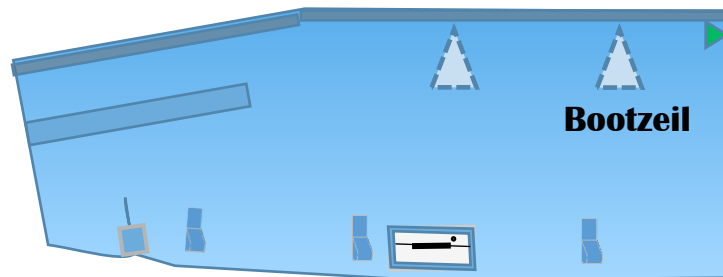
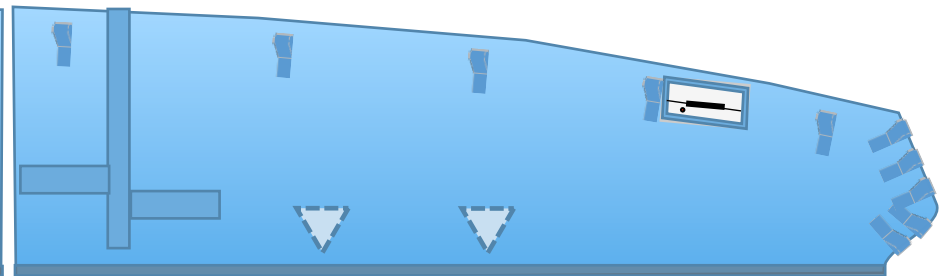
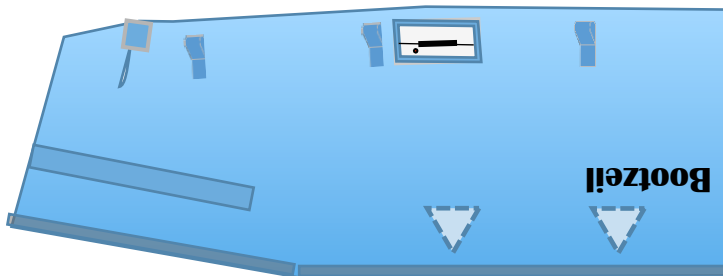
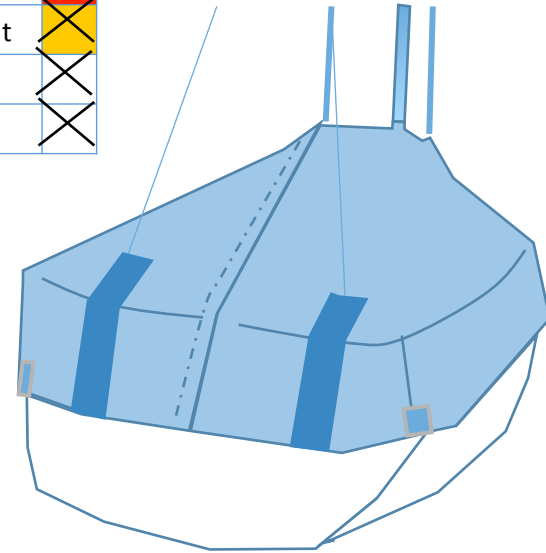
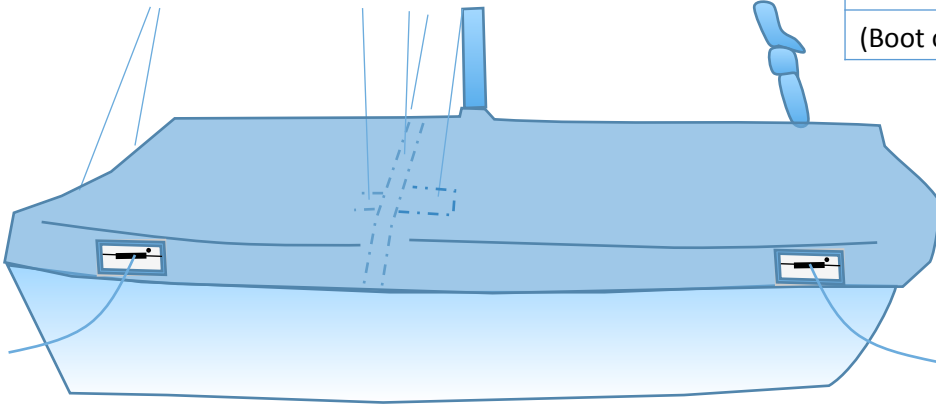

Plaatsen: Zeil plaatsen en landvasten doorvoeren

Plaatsen doet u op de boot.

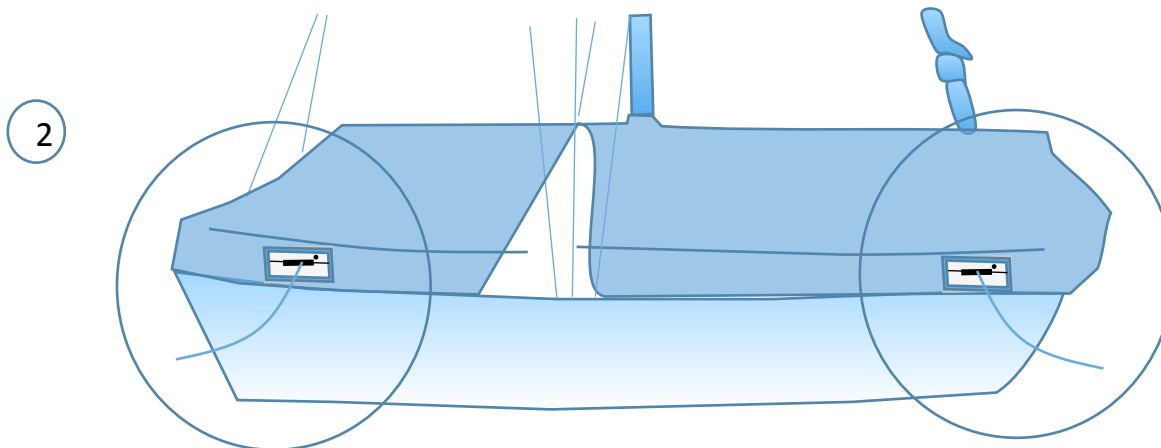
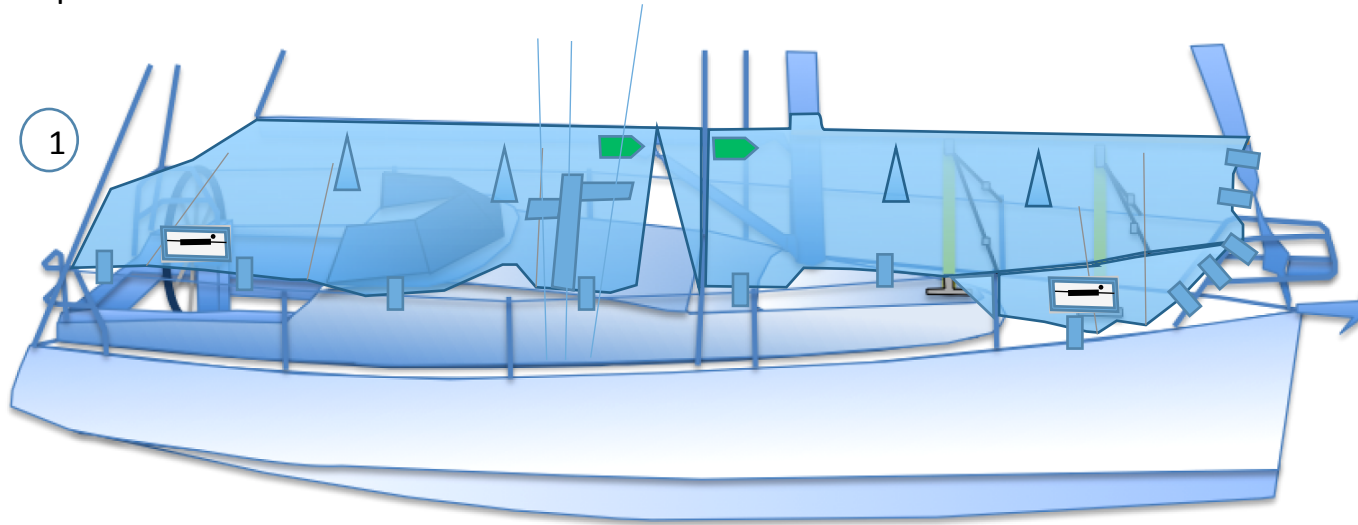

Haal de landvast door de landvast sleuf.

Plaatsen: Stagen doorvoeren

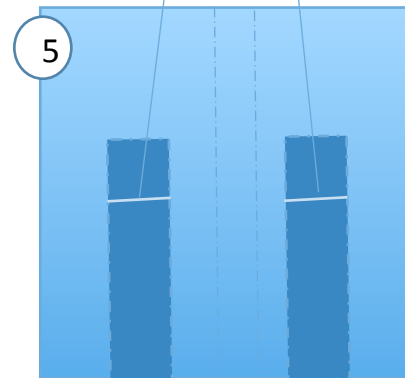
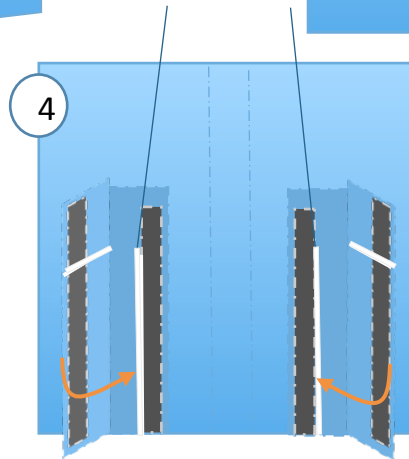
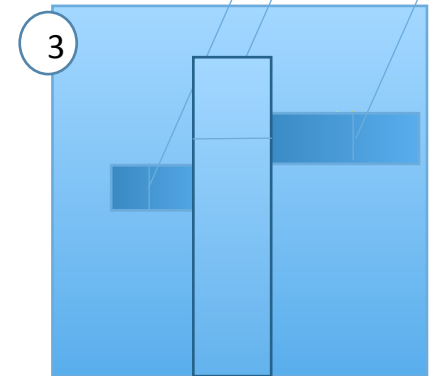
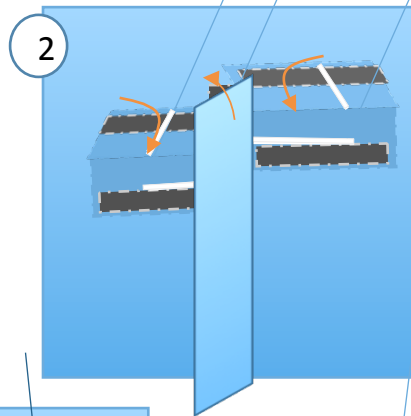
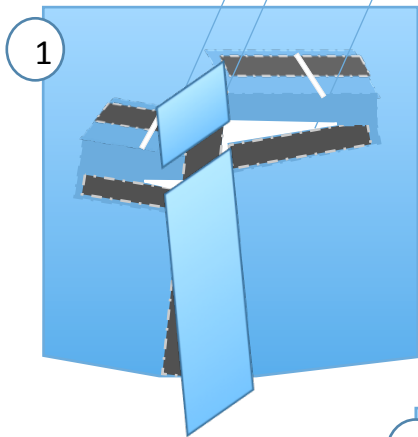
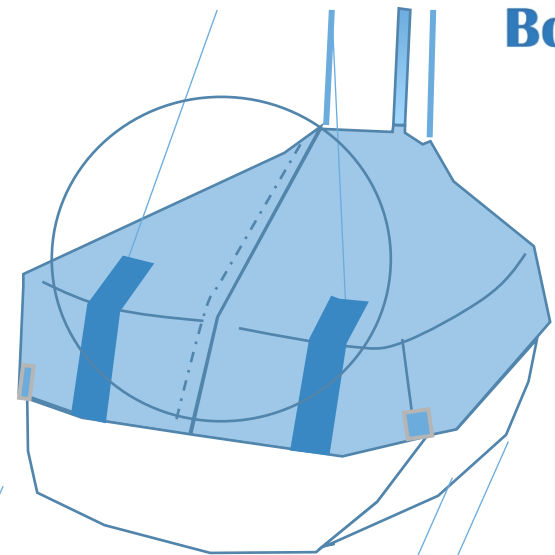
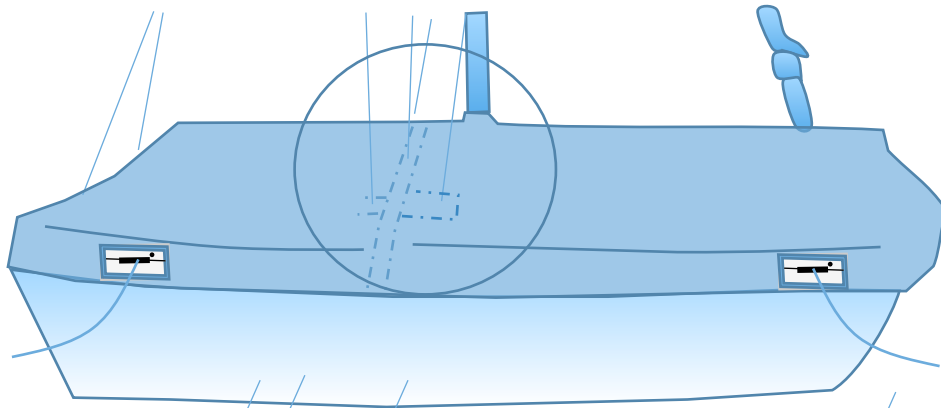

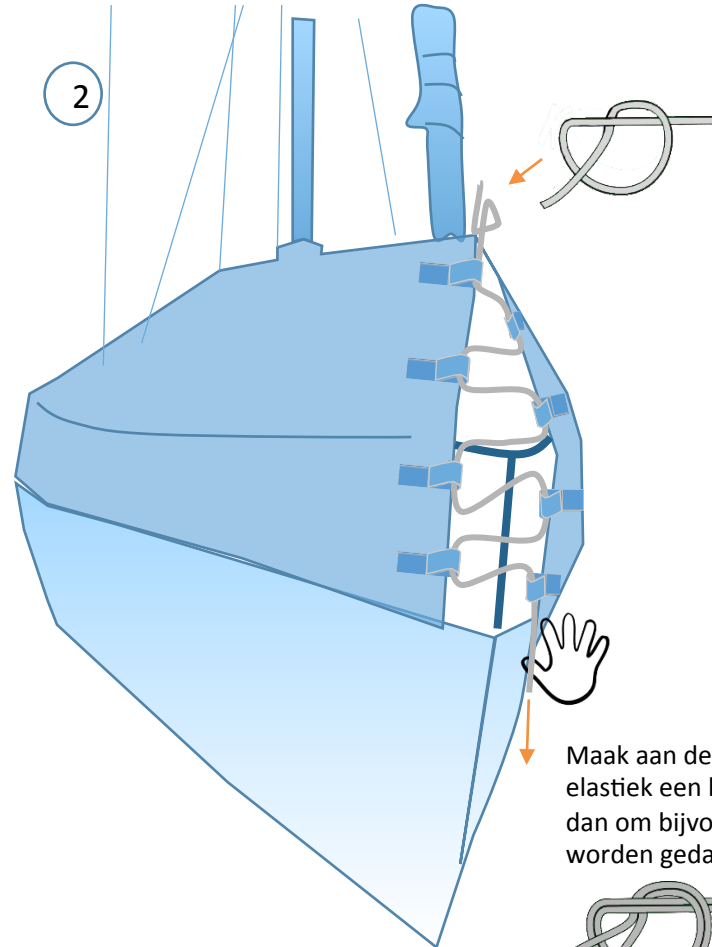
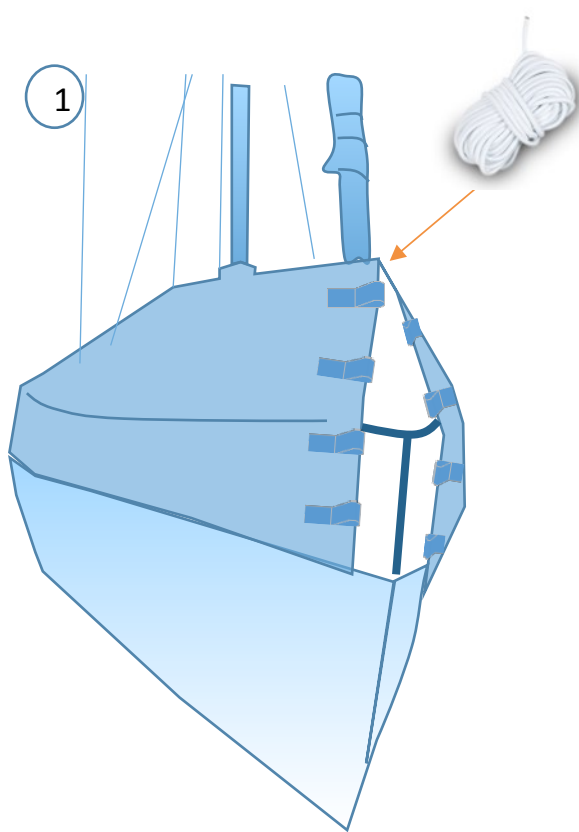

Maak aan de onderkant van het elastiek een lusknop. Deze lus kan dan om bijvoorbeeld een anker worden gedaan.

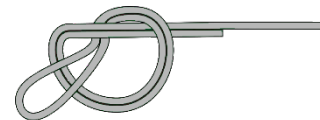

Brand het elastiek af waar u het geknipt hebt, dit voorkomt dat het elastiek gaat rafelen.



Sluit de **piano-sluiting** door een elastiek door de uiterste lussen te voeren. Fijne eigenschap van deze sluiting is dat deze nog voldoende ventileert.

Lussen rondom vastzetten

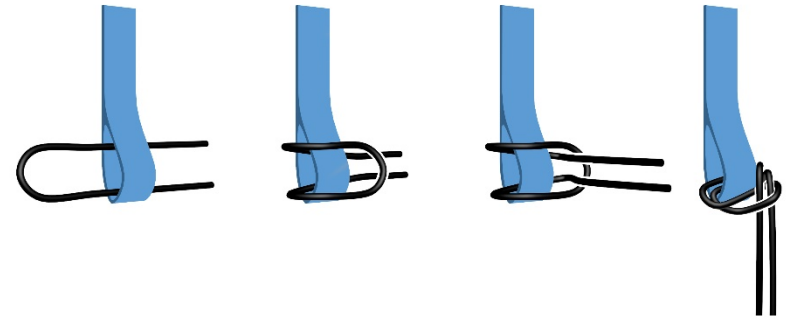
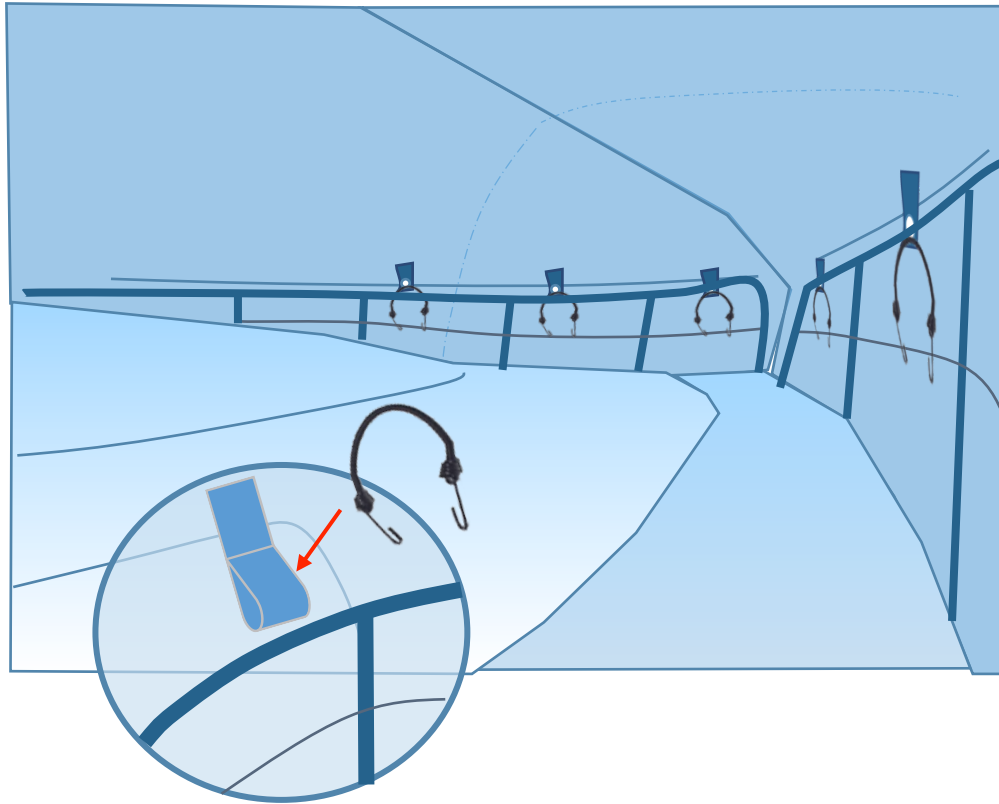

Nu de achterkant opmaat gemaakt is kunnen alle lussen aan de binnenzijde vastgemaakt worden aan de boot. Laat hierbij de achterkant los.

 U mag veel spanning op de lusjes aan de binnenzijde van het zeil zeten, maar doe dit alleen in de trekrichting van de lus.



Zorg dat de haken van de schokkoorden niet richting het zeil staan. Bij harde wind kunnen deze het zeil beschadigen!



Mochten de bestaande lussen niet ideaal zitten voor uw boot, dan kunt u zelf lussen plaatsen aan de binnenzijde. Laat de lijm 24 uur drogen voordat de lussen vastgezet kunnen worden.

- i** Op punten waar iets in het zeil steekt is het goed om het zeil te versterken met de versterkingspads.
(doe dit aan de binnenkant van het zeil)

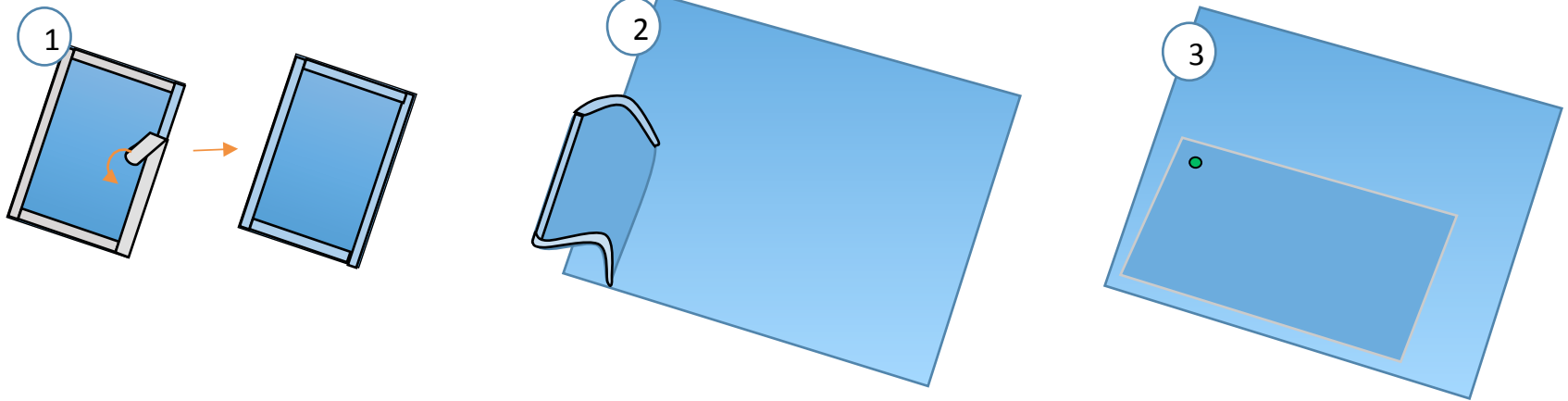

Plaats de versterkingspads aan de binnenkant van het zeil. Er hoeft niet gelijmd te worden, de tape is sterk genoeg.

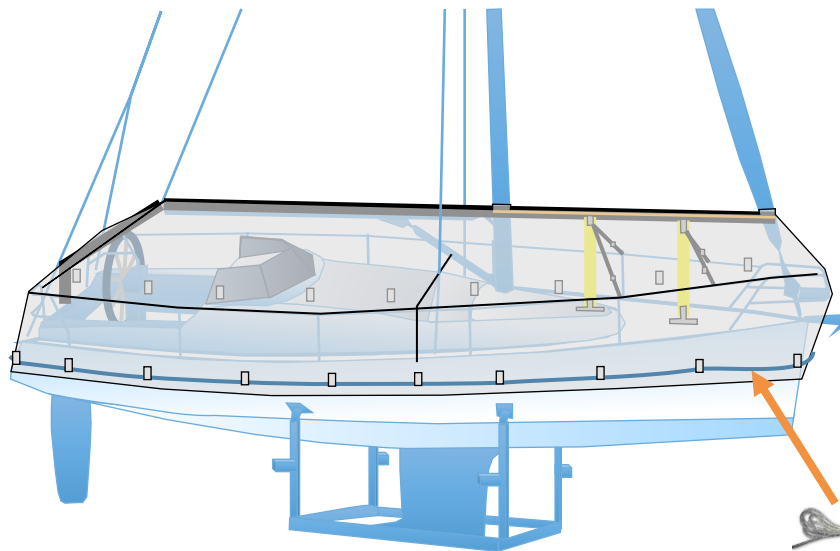

Rijg de lijn door de lussen.

Knoop een lus aan beide uiteindes van de lijn.

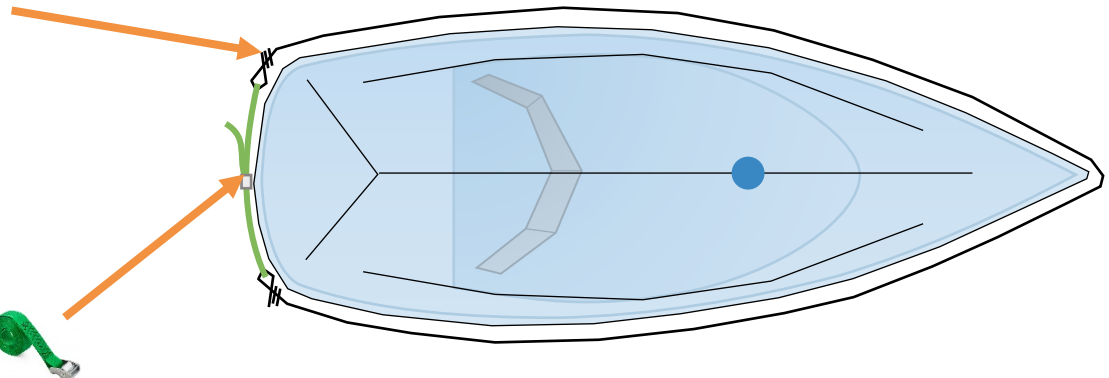

Span de lijn op aan de achterkant met de groene spanband.

Zeil opzetten na eerste installatie

1

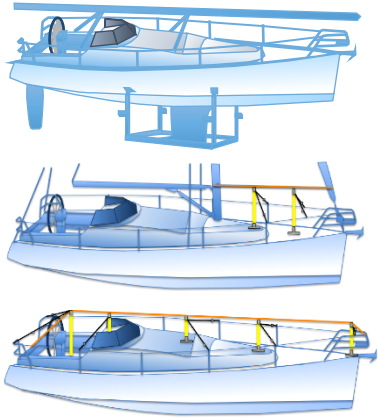

Frame plaatsen

2

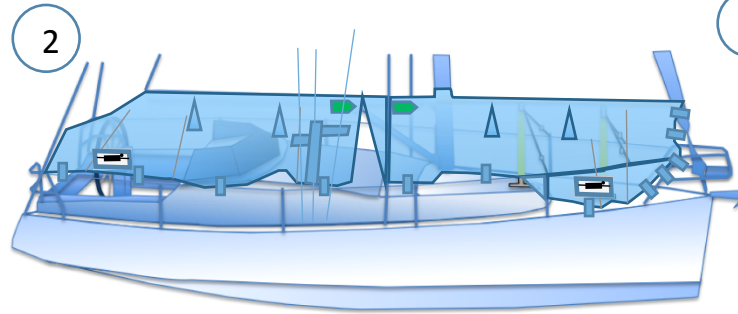

Zeil plaatsen + stagen/ landvasten doorvoeren

3

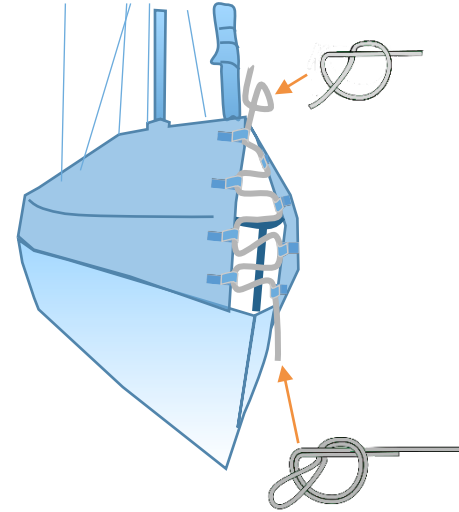

4

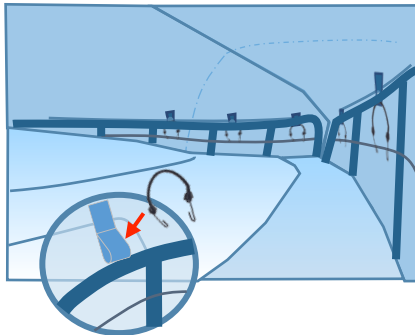

Schokkoorden

5

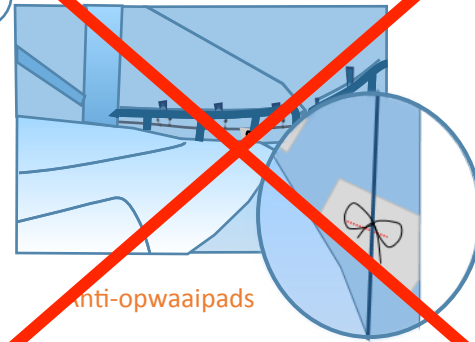

Anti-opwaaipads

Piano sluiting

Vraag & antwoord

Algemeen

Het dekzeil Pampus is een semi-maatproduct, Er zullen altijd wat plooiën blijven hier en daar. Bootzeil heeft een service werkplaats wij kunnen altijd nog aanpassingen voor u doen. Ook risten kunnen er nadien nog in gezet worden als u wilt.

Het zeil is te smal/past niet

Bel ons op, wij kunnen u van tips voorzien om het zeil er beter op te krijgen dankzij onze ervaringen. Indien nodig vragen wij u een paar foto's te sturen.

Het zeil is te kort

Zet het zeil aan de achterzijde vast en trek aan de voorzijde zo hard als u kan aan het zeil. Indien u meer dan 10 cm te kort komt dan is het raadzaam even contact met ons op te nemen en ons een paar foto's te sturen. Wij helpen u dan verder. Indien nodig komen wij langs.

Het zeil valt niet over de stootrand

Het kan lijken alsof het zeil niet over de stootrand gaat. Vaak komt het zeil beter uit nadat u de lusjes heeft bevestigd aan de railing. Indien het zeil nog te smal is dan is het vaak met een kleine aanpassing aan het frame te verhelpen. Wanneer u 5 cm tekort komt dan kunt u het frame 7,5 cm in korten.

Ik wil het zeil laten installeren

Bootzeil werkt met een groep installateurs met veel ervaring. Ze werken door het gehele land, vaak ook in het weekend. Gemiddeld kost een installatie ca. 550 euro afhankelijk van het aantal uren werk en de reistijd. De installateurs kunnen ook aanpassingen opmeten, en deze op een juiste, zorgvuldige wijze doorgeven aan onze werkplaats. Bel 023 – 521 96 92 en maak direct een afspraak

Ik zie af en toe een paar stikfoutjes

Bootzeil laat haar dekzeilen met de hand maken door geschoolde vakmensen die een bijna perfect product afleveren. Het blijft echter handwerk. Dus een foutje zit er af en toe in. Een schadelijk foutje repareren we graag tijdens de lenteservicebeurt. (gratis tijdens de lenteservicebeurt)

De stiknaden voelen vochtig aan

De eerste maanden kunnen de stiknaden vocht absorberen, Dit komt omdat zij in een industriële omgeving gemaakt en verwerkt zijn. Doordat het weer er in gaat zitten verstoppen de poriën en sluiten de stiknaden zich in de loop der tijd vanzelf waterdicht af. U kunt dit proces versnellen met waterstopspray.

Is uw vraag niet beantwoord, bel ons dan even op, wij helpen u dan graag verder: 023 - 521 96 92



Bootzeil maakt ook custom hoezen voor uw tuinmeubelen. Marina kwaliteit.

www.bootzeil.nl