

# Bootzeil

ShapeX Kuipzeil Coupe

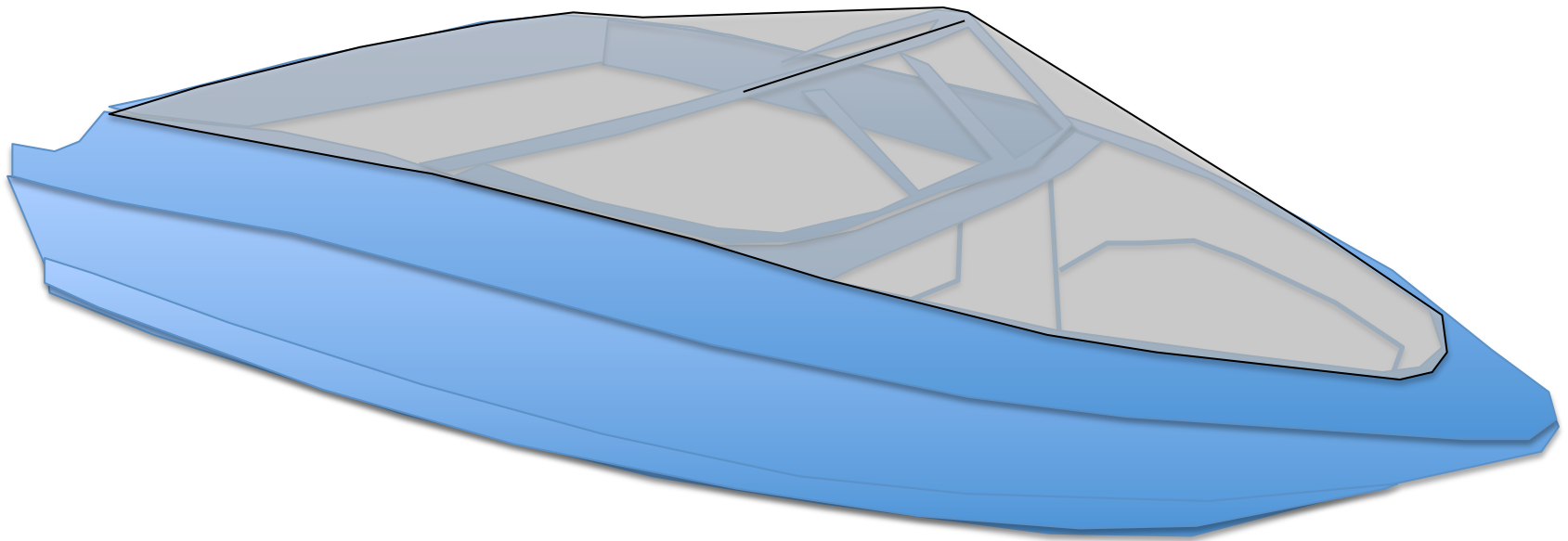

# Het pakket

---

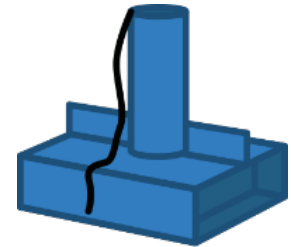
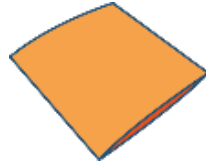

# Benodigdheden

---



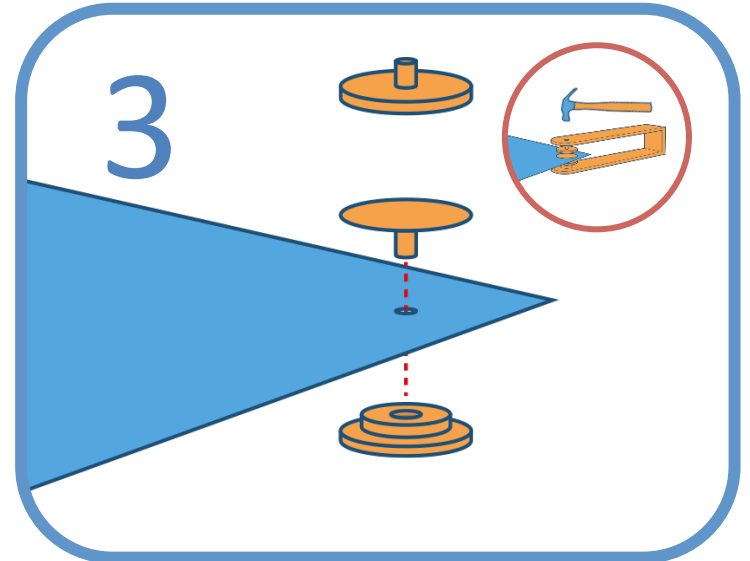
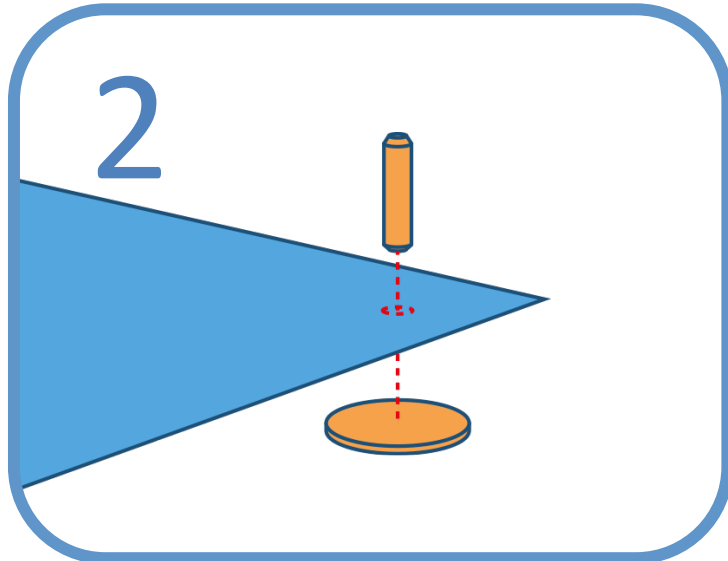
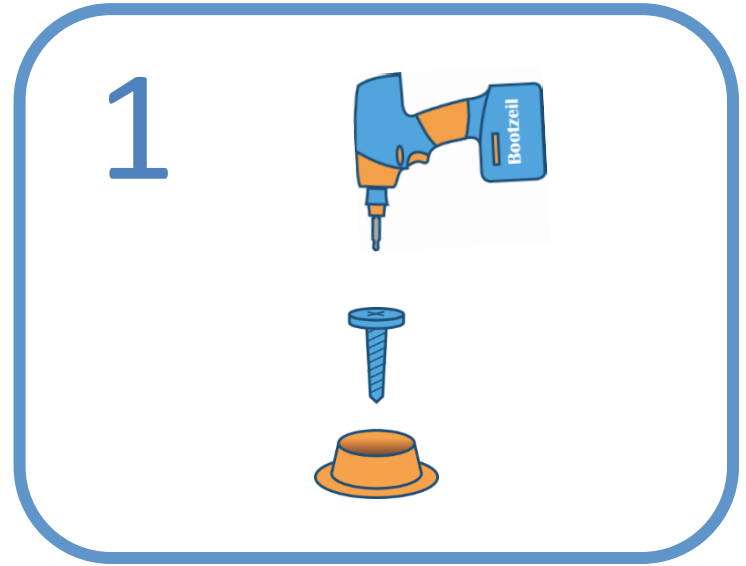
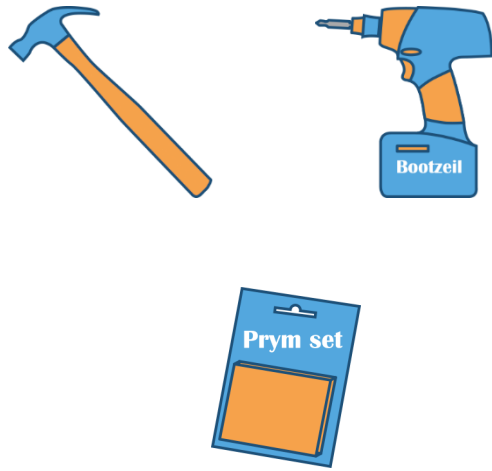

# Instructie Lijmen / Lassen

1

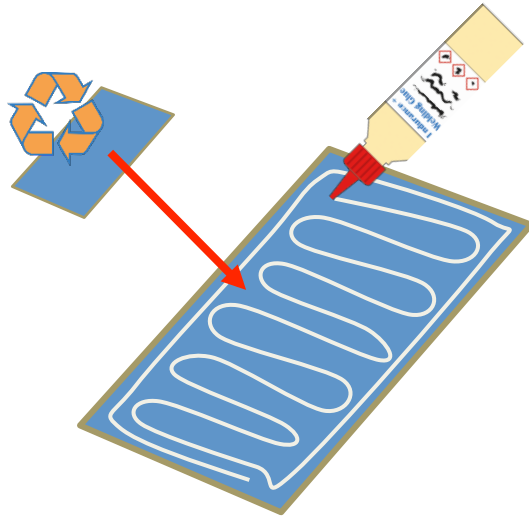

2

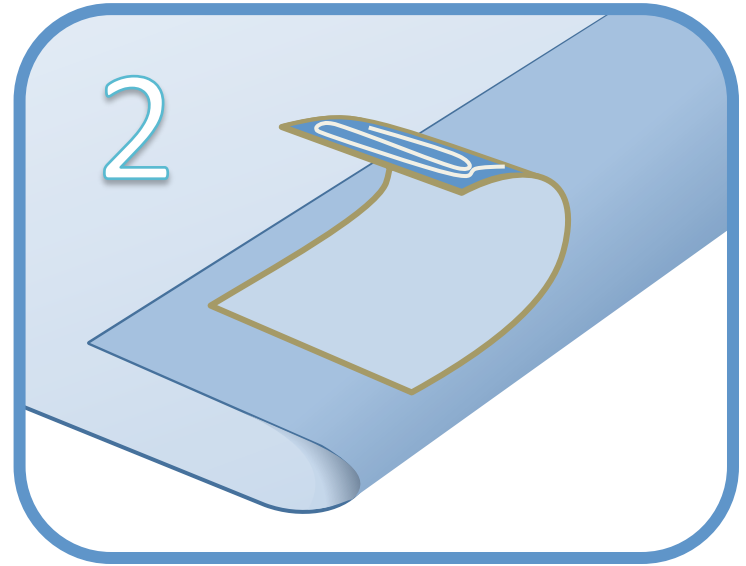

3

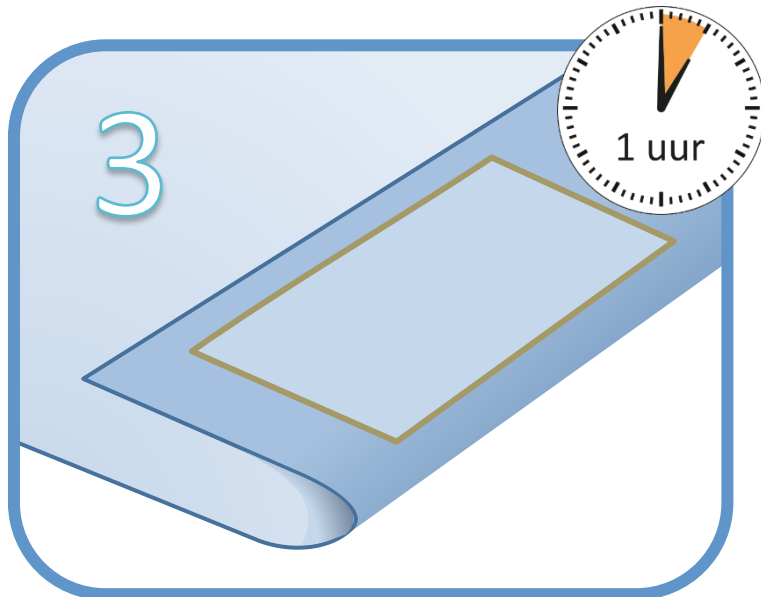

4



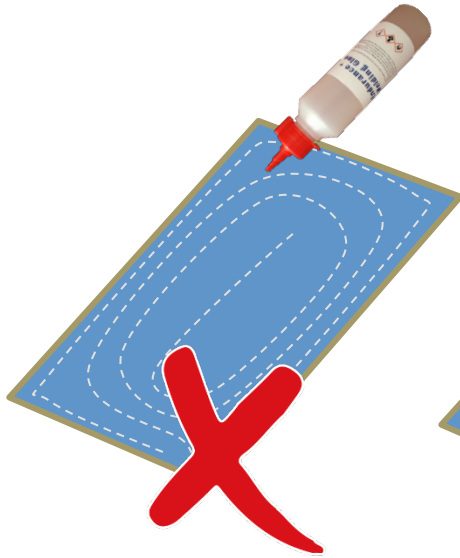

Te weinig

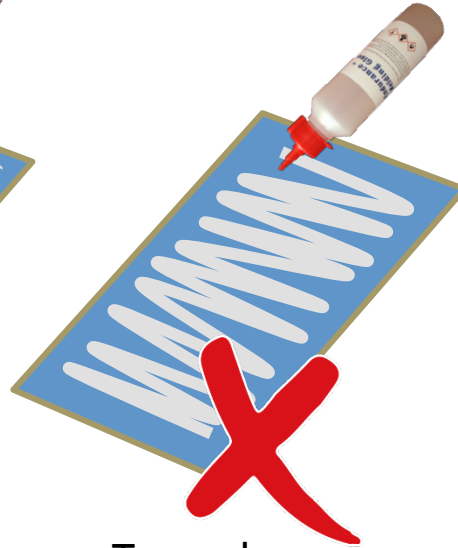

Te veel

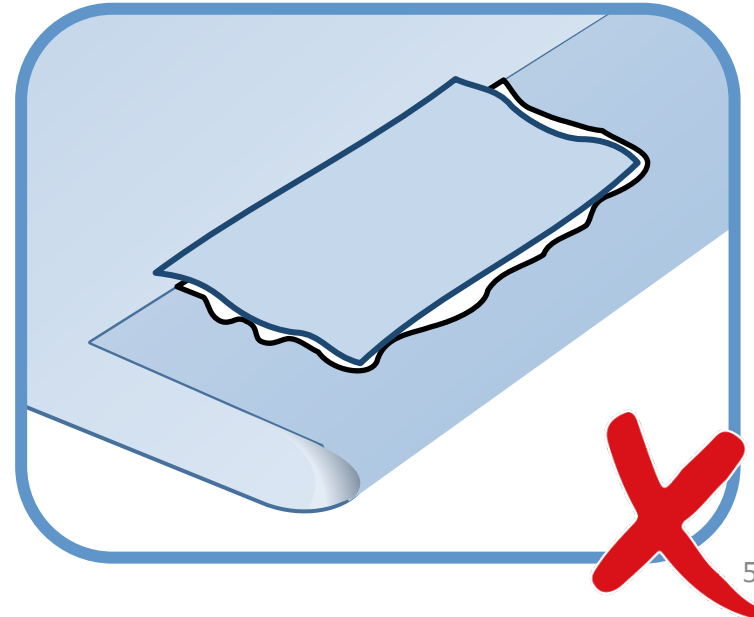
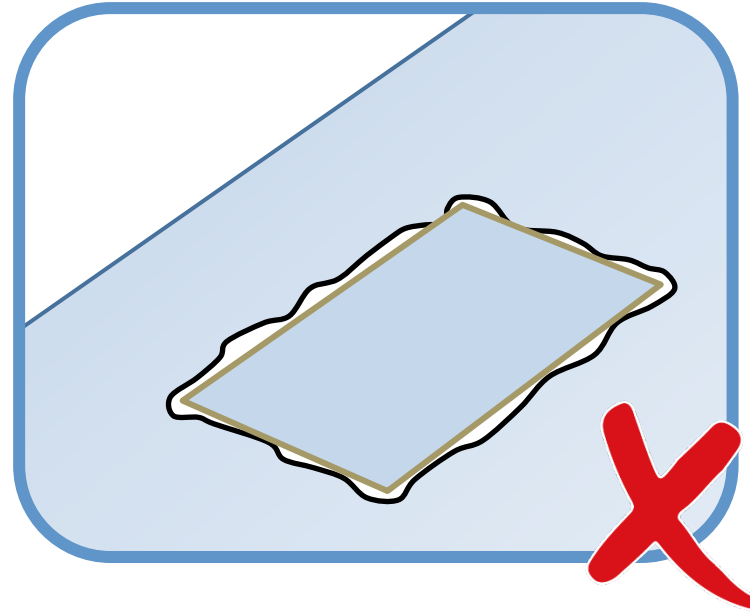

**Aanvullende informatie over de lijm!**

**H225** - Licht ontvlambare vloeistof en damp

**H319** - Veroorzaakt ernstige oogirritatie

**H335** - Kan irritatie van de luchtwegen veroorzaken.

**Aanvullende Gevareinformatie:**

**EJH019** - Kan ontplofbare peroxiden vormen

**Voorzorgsmaatregelen**

**P210** - Verwijderd houden van warmte/vonken/open vuur/hete oppervlakken en andere ontstekingsbronnen. - Niet roken.

**P261** - Inademing van stof/rook/gas/nevel/damp vermijden.

**P305+P351+P338** - BIJ CONTACT MET DE OGEN: voorzichtig afspoelen met water gedurende een aantal minuten; contactlenzen verwijderen, indien mogelijk; blijven spoelen.

# Instructie Coups knippen

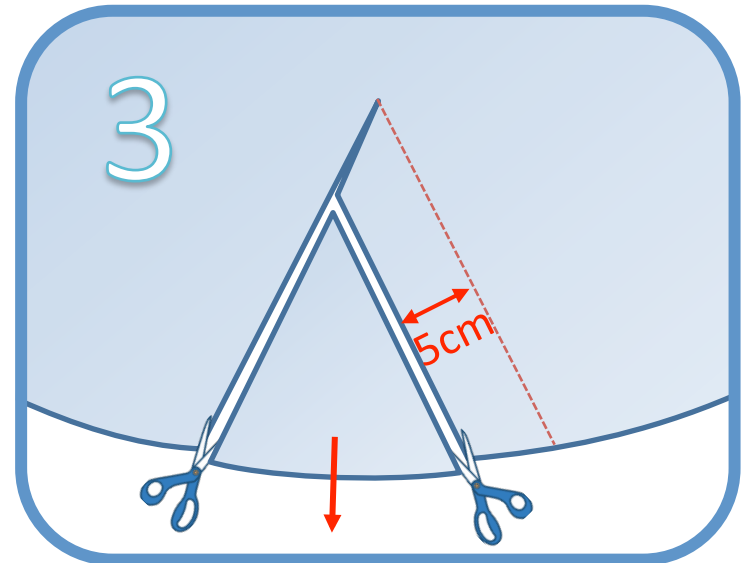
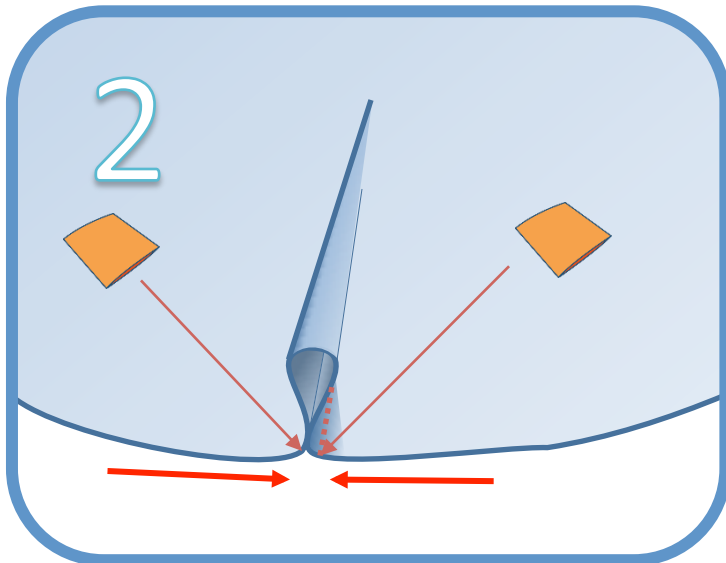
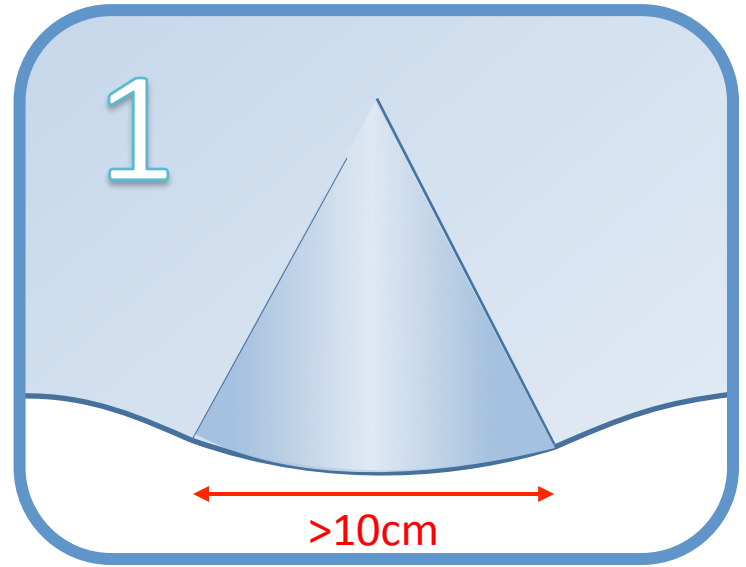
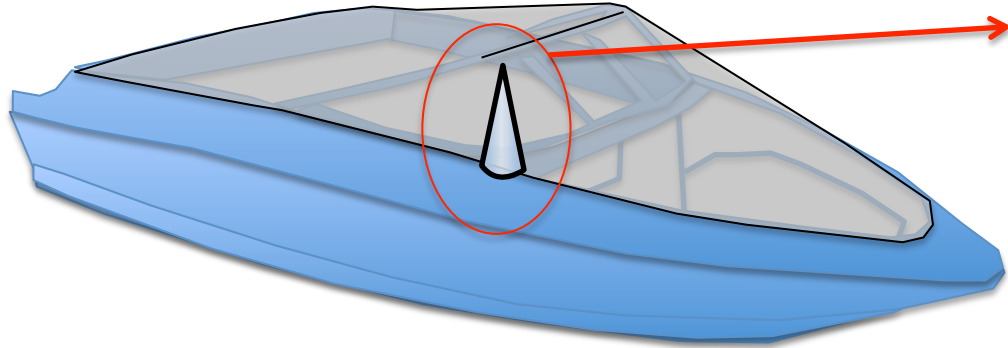
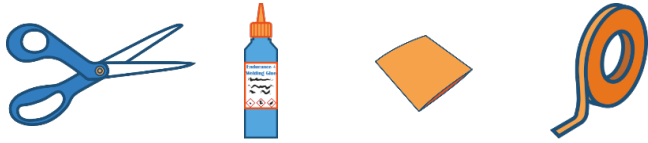

# Instructie Coups knippen

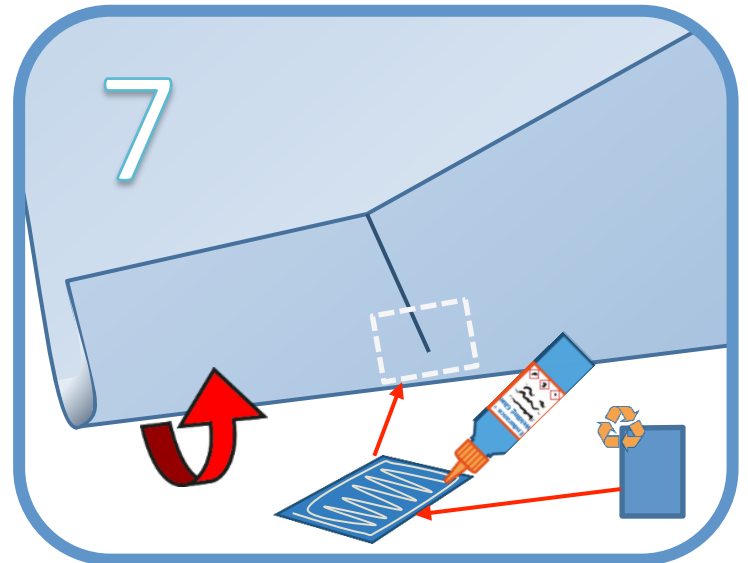
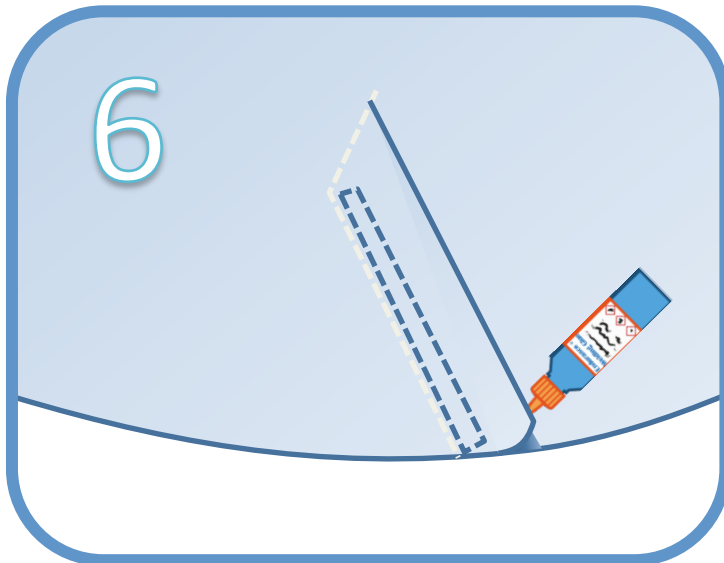
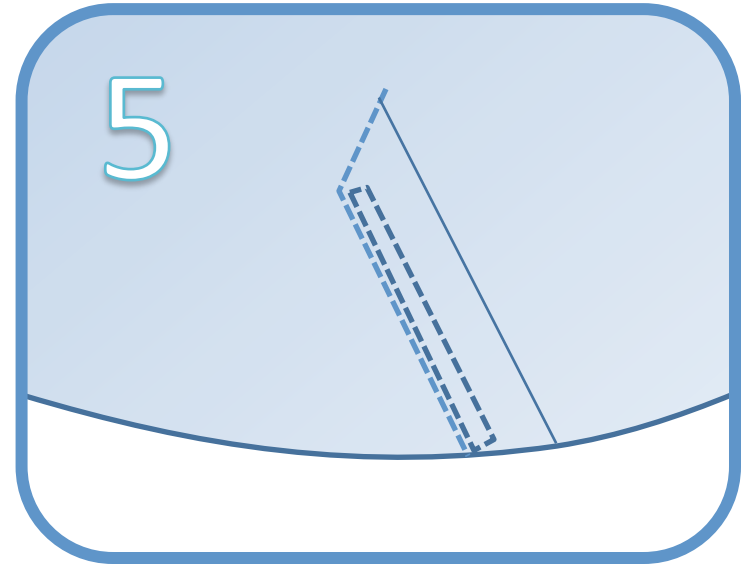
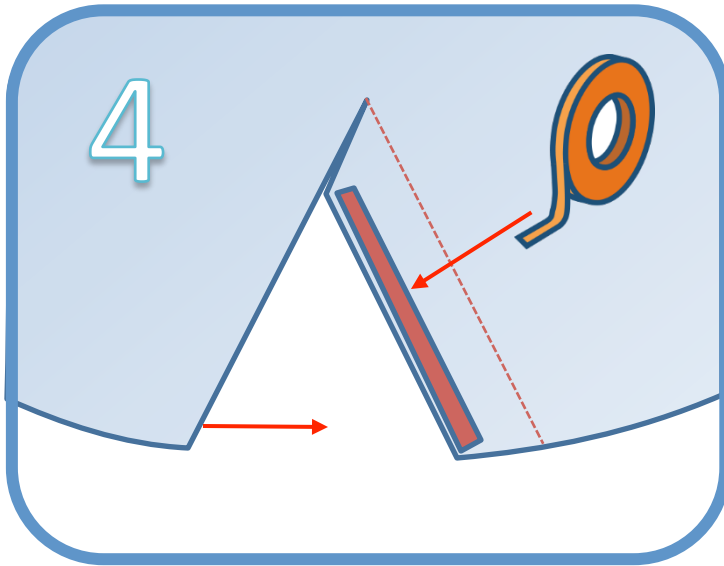

# Step 1

---

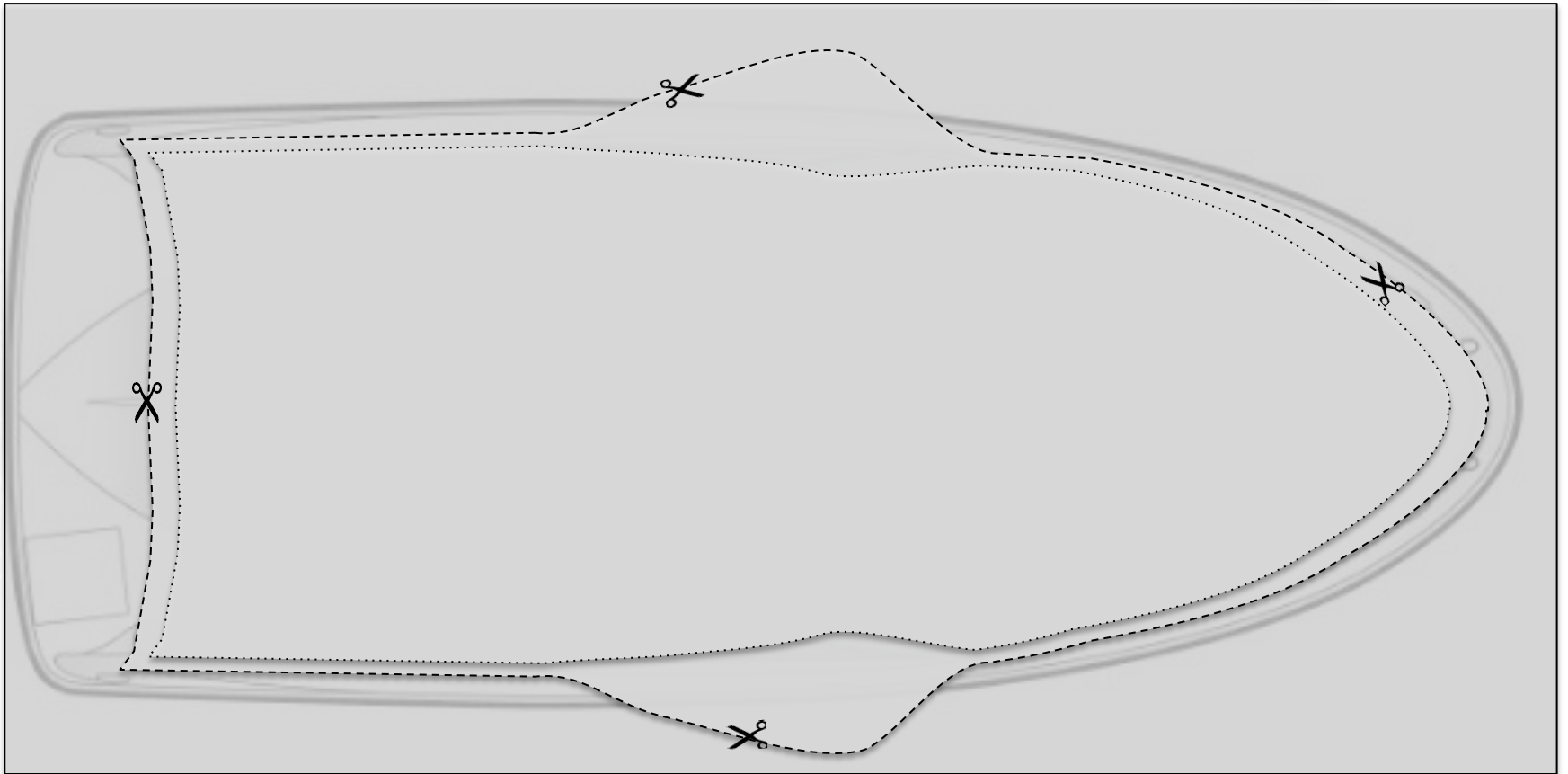
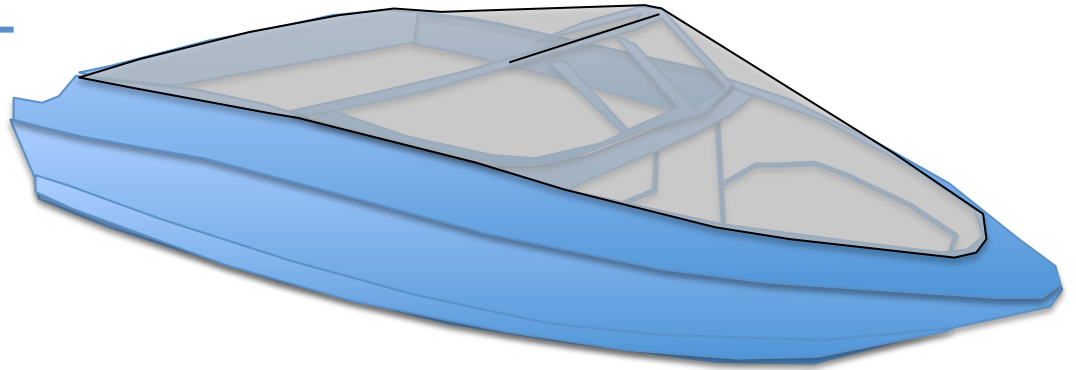



## Stap 2 Drukkers

---

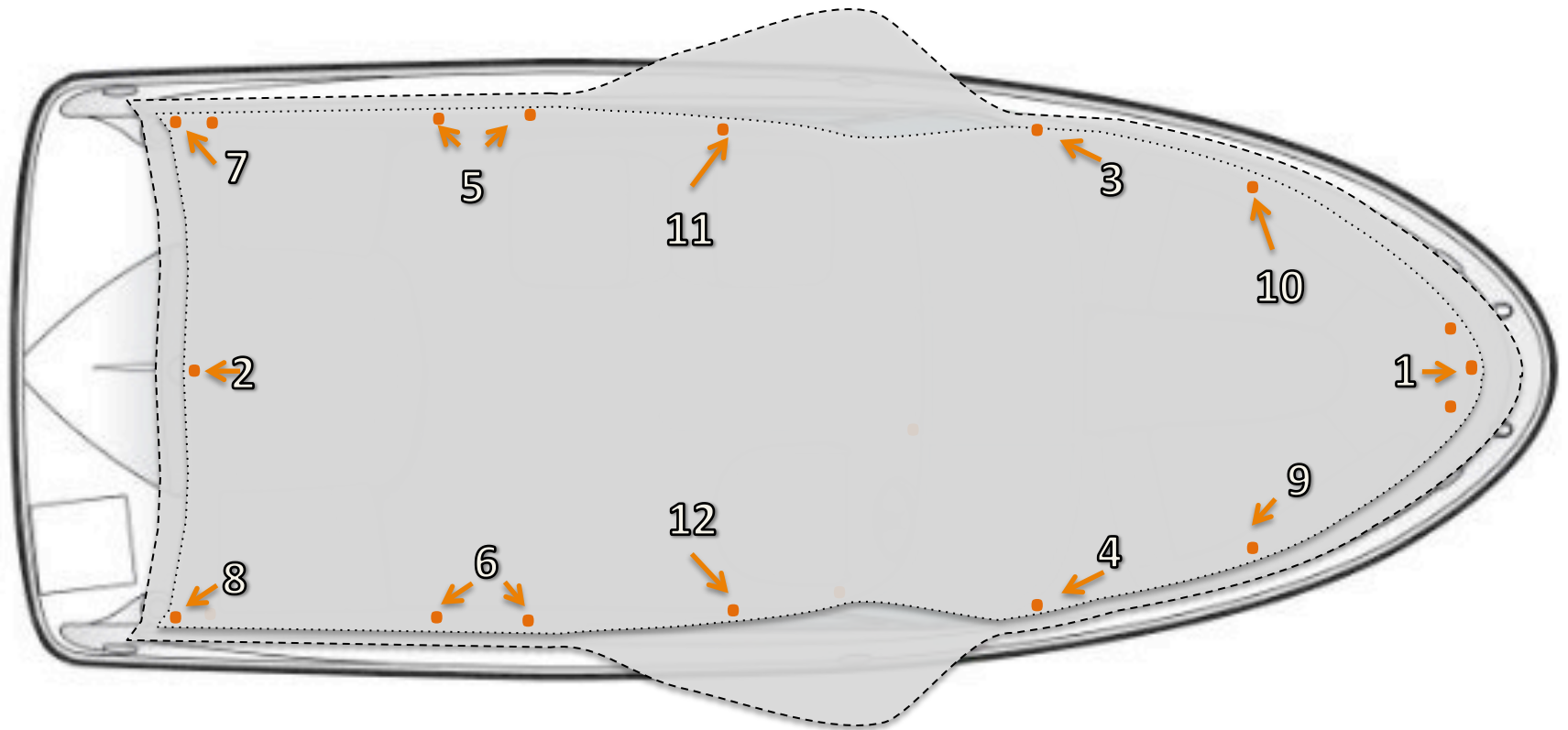
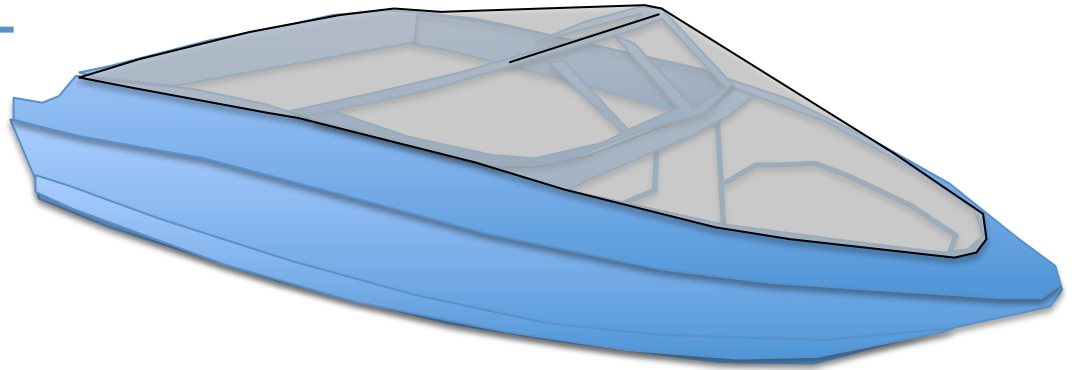

## Stap 3 Drukkers

---

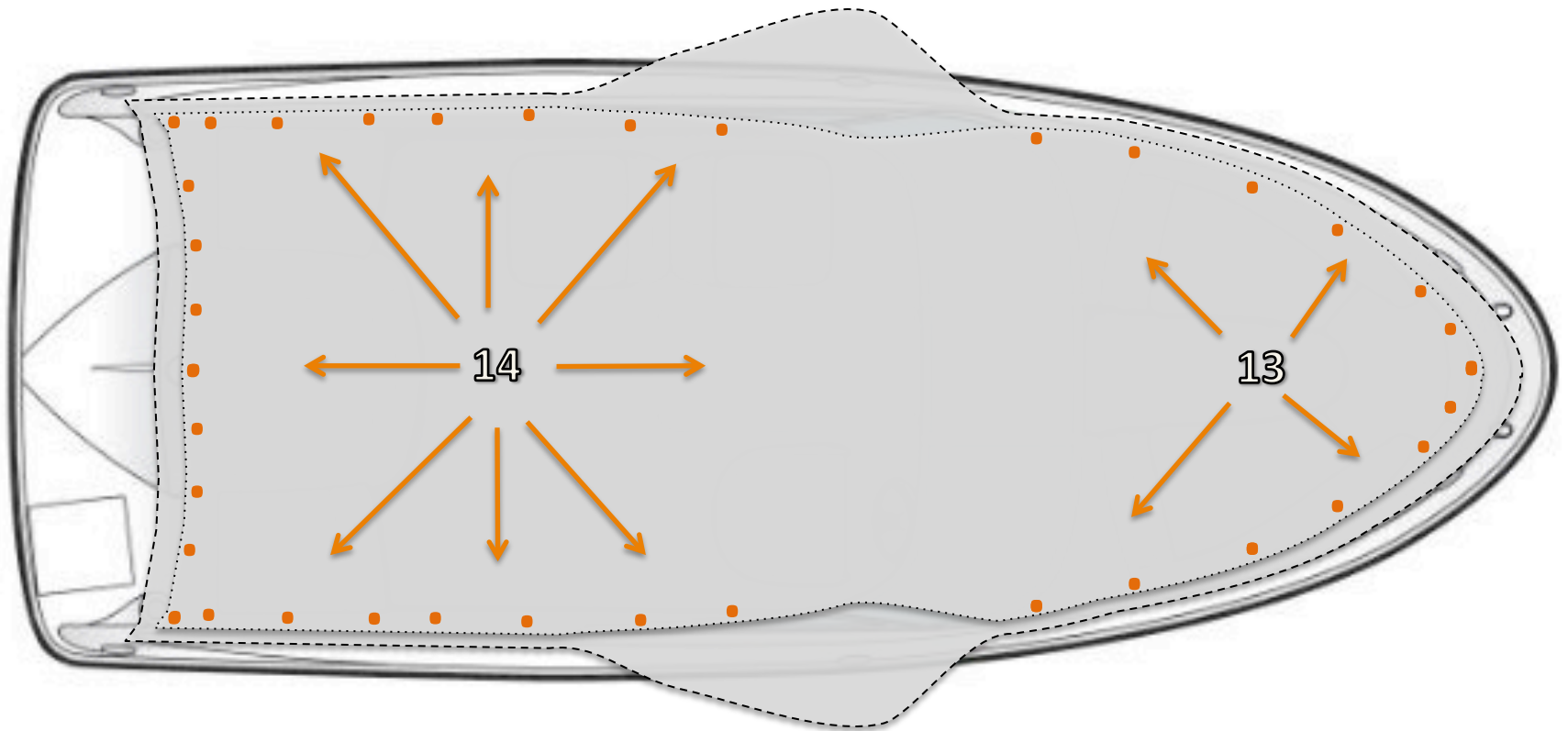
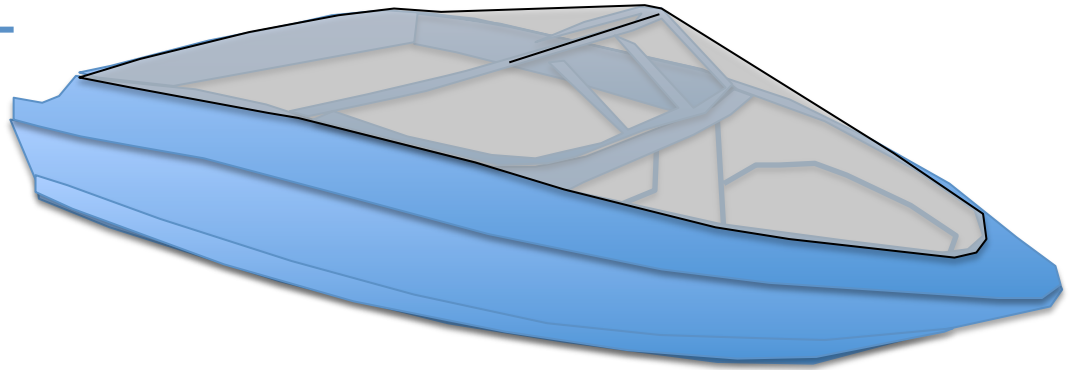

## Stap 4 Coupe (zie coupe instructies)

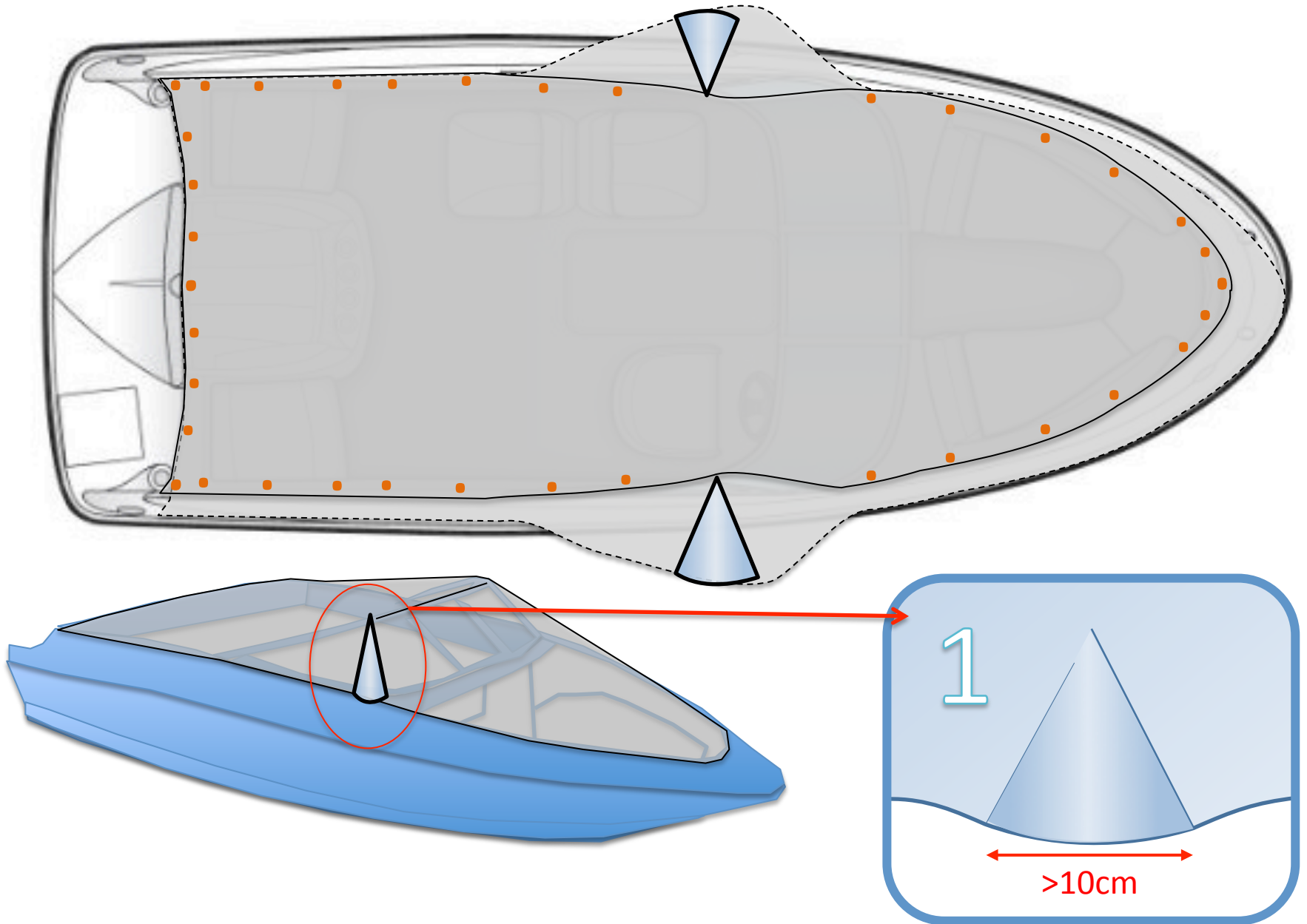

## Stap 6 Afwerking en drukkers

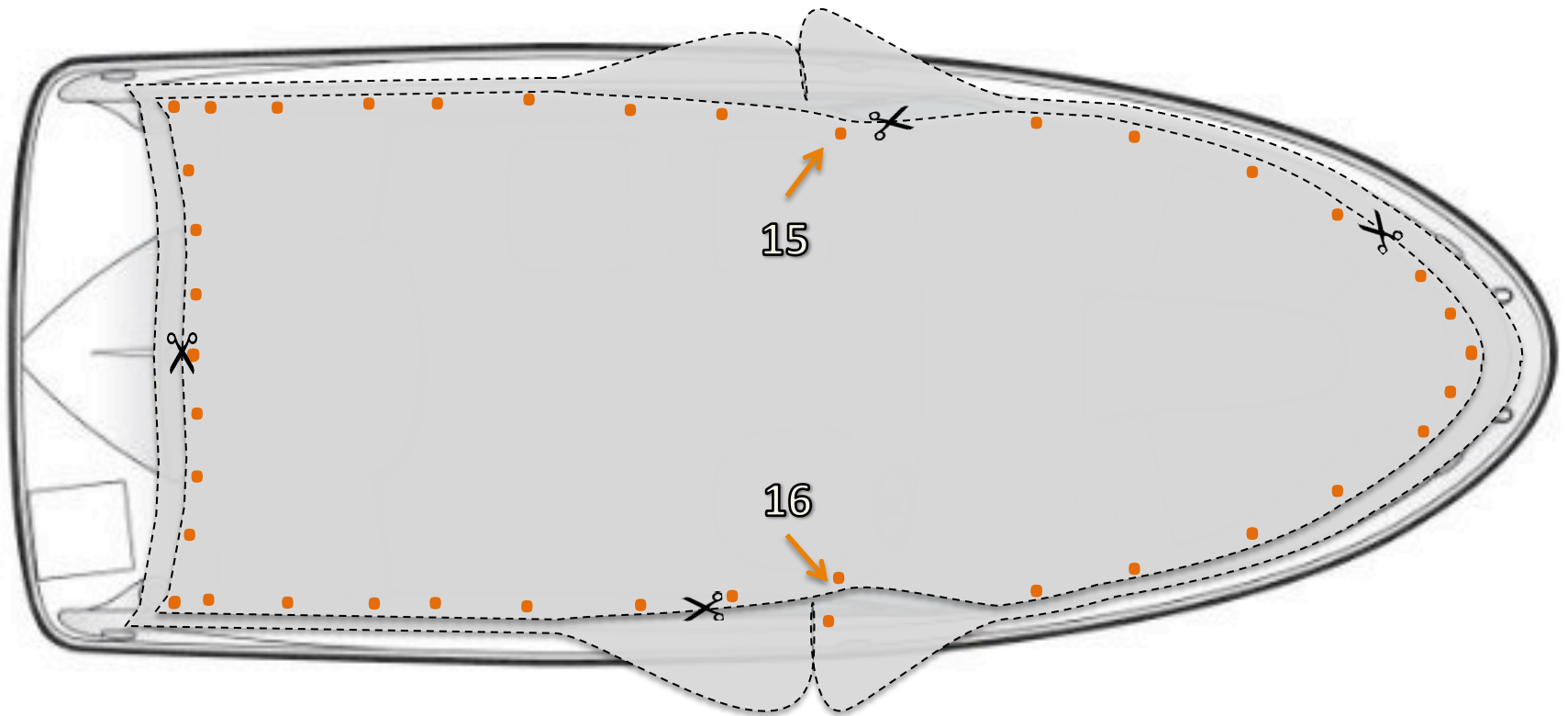
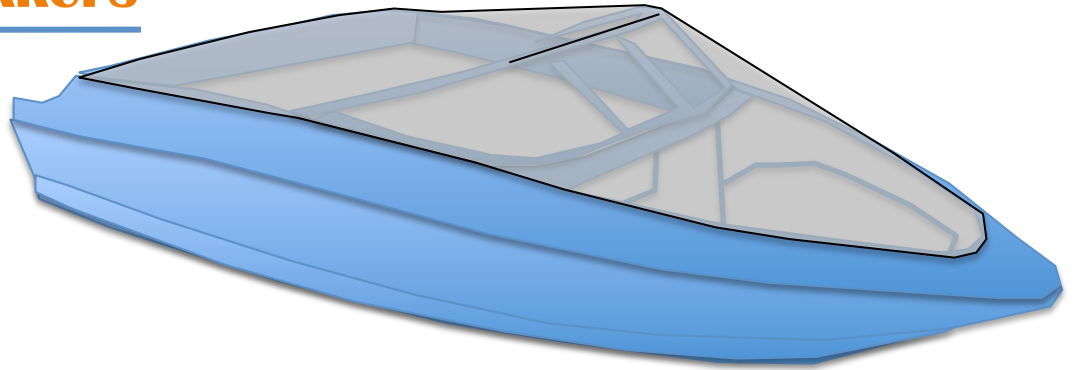

## Stap 7 Bamboe

De Bamboe staander brengt het doek op extra spanning.  
Plaats deze daarom altijd als laatst.

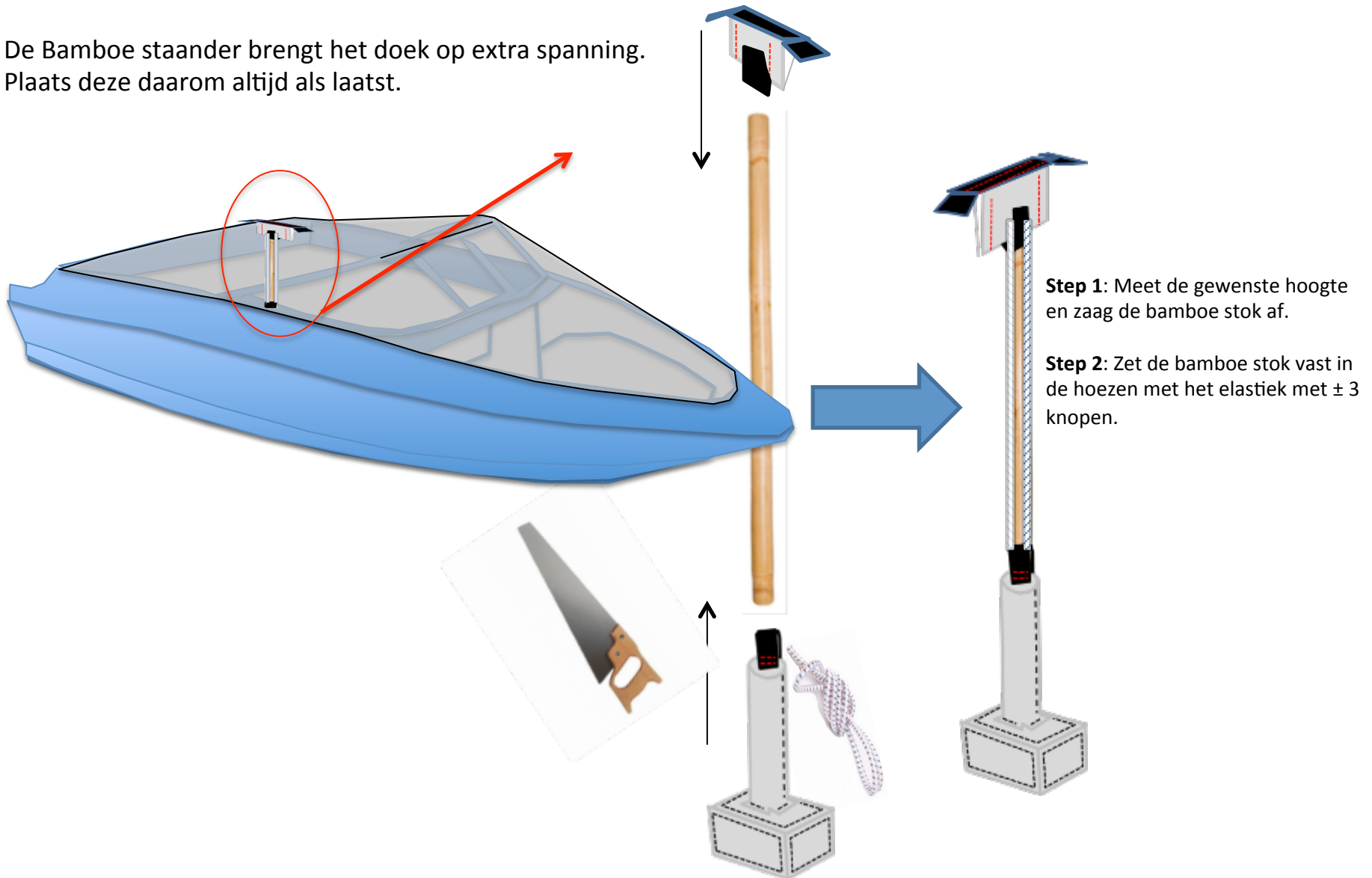

# Vraag & Antwoord

---

Het ShapeX dekzeil is een semi-maatproduct, Er zullen altijd wat plooien blijven hier en daar. Bootzeil heeft een service werkplaats wij kunnen altijd nog aanpassingen voor u doen. Ook risten kunnen er nadien nog in gezet worden als u wilt.

**V: Het zeil is te smal/past niet**

**A:** Bel ons op, wij kunnen u van tips voorzien om het zeil er beter op te krijgen dankzij onze ervaringen.

Indien nodig vragen wij u een paar foto's te sturen.

**V: Het zeil is te kort**

**A:** Zet het zeil aan de voorzijde vast en trek aan de achterzijde zo hard als u kan aan het zeil. Indien u meer dan 30 cm te kort komt dan is het raadzaam even contact met ons op te nemen en ons een paar foto's te sturen. Wij helpen u dan verder. Indien nodig komen wij langs.

**V: Het zeil valt niet over de stootrand**

**A:** Het kan lijken alsof het zeil niet over de stootrand gaat. Indien het zeil een klein beetje te smal is dan is het vaak met een kleine aanpassing aan het frame te verhelpen. Wanneer u 5 cm tekort komt dan kunt u de bamboe stok 7,5 cm in korten.

**V: Ik wil het zeil laten installeren**

**A:** Bootzeil werkt met een groep installateurs met veel ervaring. Ze werken door het gehele land, vaak ook in het weekend. De installateurs kunnen ook aanpassingen opmeten en deze op een juiste, zorgvuldige wijze doorgeven aan onze werkplaats. Neem contact op met Bootzeil om teruggebeld te worden door de installateur.

**V: Ik zie af en toe een paar lasfoutjes**

**A:** Bootzeil laat haar dekzeilen met de hand maken door geschoolde vakmensen die een bijna perfect product afleveren.

Het blijft echter handwerk. Dus een foutje zit er af en toe in. Een schadelijk foutje repareren we graag tijdens de lenteservicebeurt. (gratis tijdens de lenteservicebeurt)

**V: Mijn vraag is niet beantwoord**

**A:** Bel ons gerust op, wij helpen u dan graag verder: 023 - 521 96 92



**Bedankt voor uw bestelling.**

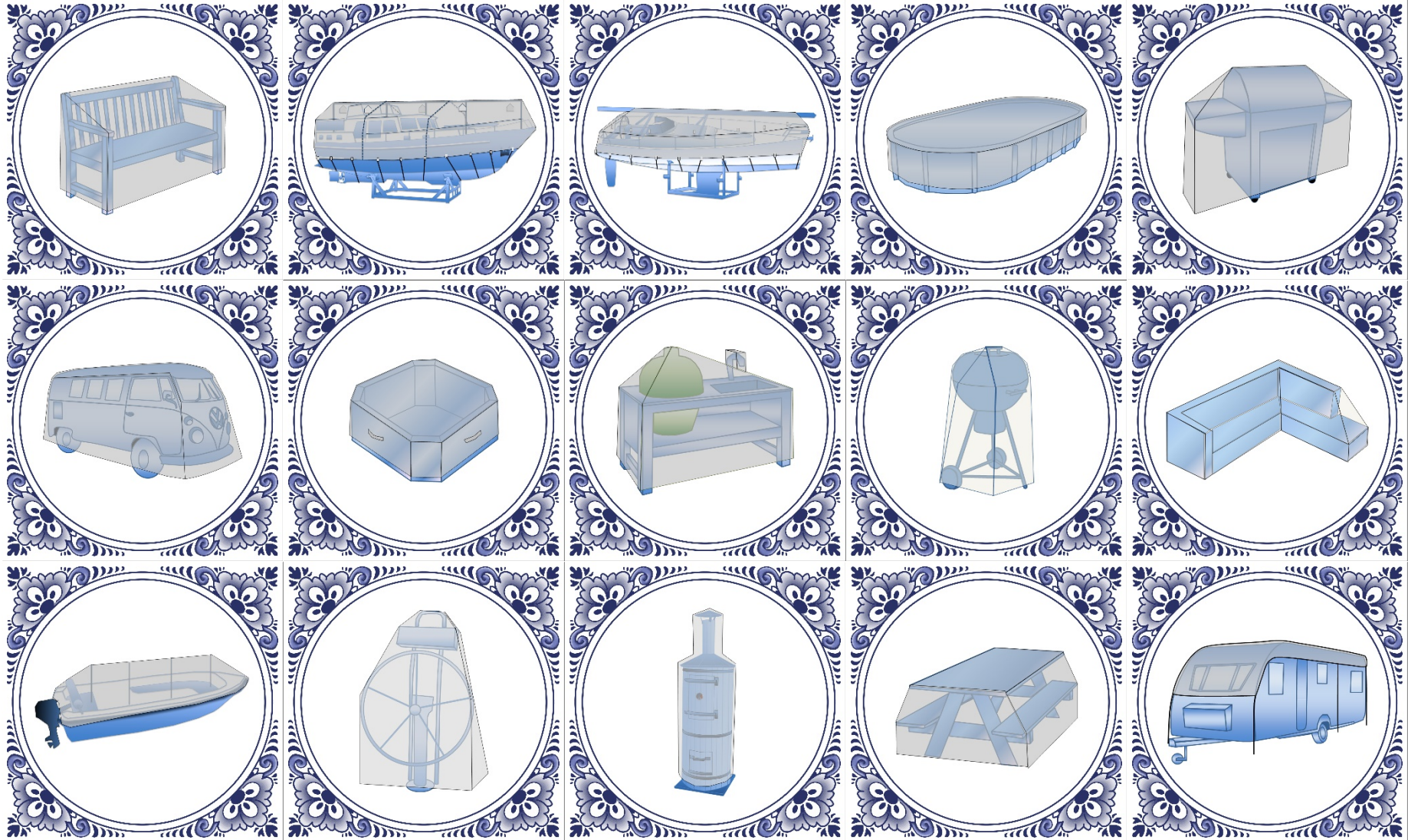

**Kijk voor ons volledige assortiment op [www.bootzeil.nl](http://www.bootzeil.nl)**